

Proiettore DLP®

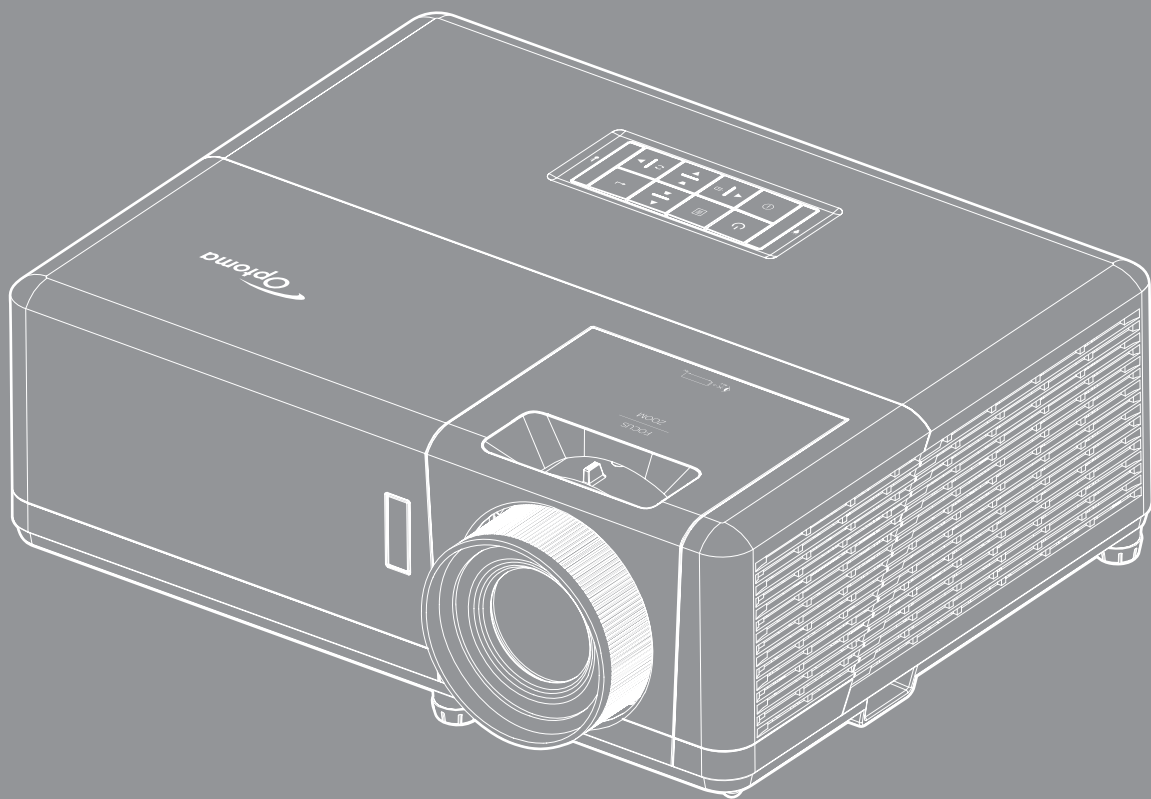

INDICE

SICUREZZA	4
<i>Importanti istruzioni per la sicurezza</i>	4
<i>Informazioni sulla sicurezza delle radiazioni laser</i>	5
<i>Copyright</i>	6
<i>Clausola di esclusione di responsabilità</i>	6
<i>Riconoscimento dei marchi di fabbrica</i>	6
<i>FCC</i>	6
<i>Dichiarazione di conformità per i Paesi della Comunità Europea</i>	7
<i>RAEE</i>	7
INTRODUZIONE	8
<i>Contenuti della confezione</i>	8
<i>Accessori standard</i>	8
<i>Accessori opzionali</i>	8
<i>Descrizione del prodotto</i>	9
<i>Collegamenti</i>	10
<i>Tastiera</i>	11
<i>Telecomando 1</i>	12
<i>Telecomando 2</i>	13
CONFIGURAZIONE E INSTALLAZIONE	14
<i>Installazione del proiettore</i>	14
<i>Collegamento delle sorgenti al proiettore</i>	17
<i>Regolazione dell'immagine del proiettore</i>	18
<i>Configurazione del telecomando</i>	19
USO DEL PROIETTORE	21
<i>Accensione/spegnimento del proiettore</i>	21
<i>Selezione di una sorgente di ingresso</i>	22
<i>Navigazione sul menù e funzioni</i>	23
<i>Struttura del menu OSD</i>	24
<i>Menù Visualizza: Imposta Immagine</i>	32
<i>Menù Display 3D</i>	35
<i>Visualizzare il menù Proporzioni</i>	36
<i>Menù Visualizza: Maschera bordi</i>	39
<i>Menù Visualizza: Zoom</i>	39
<i>Menù Visualizza: Sposta Immagine</i>	39
<i>Menù Visualizza: Correzione auto</i>	39
<i>Menù Visualizza: Correzione</i>	39
<i>Menù Audio: Esclusione</i>	40
<i>Menu Audio: Volume</i>	40
<i>Menù IMPOSTA: Proiezione</i>	40
<i>Menù IMPOSTA: Tipo di schermo</i>	40

<i>Menù IMPOSTA: Imposta Potenza</i>	40
<i>Impostare la Sicurezza menù</i>	41
<i>Impostare la HDMI Link menù</i>	42
<i>Impostare la Pattern di prova menù</i>	42
<i>Menù Impostazioni : Impostazioni Remote</i>	43
<i>Menù IMPOSTA: ID Proiettore</i>	43
<i>Impostare la Opzioni menù</i>	43
<i>Impostare la Reset OSD menù</i>	44
<i>Menù Rete LAN</i>	45
<i>Menù Controllo di rete</i>	46
<i>Menù Imposta Rete Gestione Impostazioni</i>	47
<i>Menù Info</i>	52



MANUTENZIONE..... 53

<i>Installazione e pulizia del filtro antipolvere</i>	53
---	----

ULTERIORI INFORMAZIONI..... 54

<i>Risoluzioni compatibili</i>	54
<i>Dimensioni immagine e distanza di proiezione</i>	57
<i>Dimensioni del proiettore e installazione del supporto a soffitto</i>	59
<i>Codici telecomando IR 1</i>	61
<i>Codici telecomando IR 2</i>	63
<i>Risoluzione dei problemi</i>	65
<i>Indicatore di avviso</i>	67
<i>Specifiche</i>	68
<i>Sedi dell'azienda Optoma</i>	69

SICUREZZA

	Il simbolo del fulmine, all'interno di un triangolo equilatero, è inteso per avvisare l'utente della presenza di "tensioni pericolose" non isolate all'interno del prodotto, che possono essere di potenza tale da costituire un pericolo di elettrocuzione per le persone.
	Il punto esclamativo inserito in un triangolo equilatero indica all'utente la presenza di importanti istruzioni relative al funzionamento e alla manutenzione (riparazione) nella documentazione acclusa all'apparecchio.

Attenersi a tutte le avvertenze, precauzioni ed istruzioni per la manutenzione raccomandate in questa guida.

Importanti istruzioni per la sicurezza



- Non fissare il fascio di luce, RG2.
Come con qualsiasi sorgente luminosa, non fissare direttamente il fascio di luce, RG2 IEC 62471-5: 2015.
- Non ostruire le fessure di ventilazione. Per garantire un funzionamento affidabile del proiettore e per proteggerlo dal surriscaldamento, si consiglia di installare l'apparecchio in un punto in cui la ventilazione non venga bloccata. Per esempio, non collocare il proiettore su un tavolo da caffè, su un divano o su un letto, ecc. Non posizionarlo in uno spazio chiuso, come una libreria o un armadio, che possa limitare la circolazione dell'aria.
- Per ridurre il rischio d'incendi e/o di elettrocuzioni non esporre il proiettore a pioggia o umidità. Non installare vicino a sorgenti di calore tipo radiatori, valvole o regolatori di calore, fornelli, stufe o altri apparati che producono calore (amplificatori inclusi).
- Non lasciare che oggetti o liquidi penetrino nel proiettore. Essi potrebbero entrare in contatto con punti di tensione pericolosi e provocare incendi o scosse elettriche.
- Non usare l'unità nelle seguenti condizioni:
 - In luoghi estremamente caldi, freddi o umidi.
 - (i) Assicurarsi che la temperatura d'ambiente sia compresa tra 5°C e 40°C
 - (ii) L'umidità relativa è tra 10% e 85%
 - In aree suscettibili a polvere e sporcizia eccessiva.
 - Vicino a qualsiasi apparecchiatura che generi un forte campo magnetico.
 - Alla luce diretta del sole.
- Non usare l'unità se è stata danneggiata fisicamente o se è stata usata in modo non appropriato. I danni/abusi fisici sono i seguenti (senza limitazione a questi):
 - L'unità è stata fatta cadere.
 - Il cavo d'alimentazione o la spina è danneggiata.
 - Sul proiettore è stato versato del liquido.
 - Il proiettore è stato esposto a pioggia o umidità.
 - Qualcosa è caduto all'interno del proiettore, oppure qualcosa al suo interno si è allentato.
- Non collocare il proiettore su una superficie instabile. Il proiettore potrebbe cadere, causando lesioni o danni al proiettore stesso.
- Non bloccare la luce che fuoriesce dal proiettore quando è in funzione. La luce riscalda l'oggetto, sciogliendolo, e causare ustioni o incendi.
- Non aprire o smontare il prodotto perché si possono subire scosse elettriche.
- Non tentare di aggiustare da soli il proiettore. L'apertura e la rimozione delle coperture può esporre al contatto con parti in cui sono presenti voltaggi pericolosi o ad altri rischi. Prima di inviare il proiettore per la riparazione, contattare Optoma.
- Fare riferimento alle etichette apposte sul proiettore per gli avvisi sulla sicurezza.

- L'unità deve essere riparata esclusivamente da personale autorizzato.
- Usare solamente attacchi/accessori specificati dal produttore.
- Non guardare direttamente nell'obiettivo del proiettore durante l'uso. La luce abbagliante può danneggiare gli occhi.
- Questo proiettore rileva automaticamente la durata della sorgente di luce.
- Quando si spegne il proiettore, assicurarsi che il ciclo di raffreddamento sia completato prima di scollegare l'alimentazione. Lasciare raffreddare il proiettore per almeno 90 secondi.
- Spegnerne e staccare la spina dalla presa di corrente prima di pulire il prodotto.
- Usare un panno morbido inumidito con un detergente neutro per pulire le coperture. Non usare detergenti abrasivi, cere o solventi per pulire l'unità.
- Scollegare la spina dalla presa di corrente CA se il prodotto non è usato per periodi prolungati.
- Non installare il proiettore in luoghi in cui potrebbe essere soggetto a vibrazioni o urti.
- Non toccare l'obiettivo con le mani nude.
- Rimuovere le batterie dal telecomando prima di conservarlo. Se si lasciano le batterie nel telecomando per lunghi periodi di tempo, potrebbero presentare perdite.
- Non utilizzare o riporre il proiettore in luoghi in cui potrebbe essere presente fumo causato da olio o sigarette, in quanto potrebbe influire negativamente sulla qualità delle prestazioni del proiettore.
- Attenersi alla corretta installazione dell'orientamento del proiettore in quanto un'installazione non standard potrebbe influire sulle prestazioni del proiettore.
- Utilizzare una presa e/o un dispositivo di protezione contro le sovratensioni in quanto le interruzioni e gli sbalzi di corrente possono DANNEGGIARE i dispositivi.

Informazioni sulla sicurezza delle radiazioni laser

- Questo prodotto è classificato come PRODOTTO LASER CLASSE 1 - GRUPPO DI RISCHIO 2 in conformità a IEC 60825-1: 2014
- Questo prodotto è classificato come Classe 3 in conformità alla norma IEC 60825-1:2007, e soddisfa anche i requisiti della norma CFR 21 1040.10 e 1040.11, fatta eccezione per le variazioni espresse nella norma Laser Notice No. 50 del 24 Giugno 2007.
- Come con qualsiasi sorgente luminosa, non fissare direttamente il fascio di luce, RG2 IEC 62471-5:2015.



- PRODOTTO LASER DI CLASSE 3R - EVITARE L'ESPOSIZIONE DIRETTA DEGLI OCCHI
- Quando si accende al proiettore, assicurarsi che nessuno entro la gamma di proiezione guardi l'obiettivo.
- Tenere tutti gli elementi (lenti di ingrandimento, eccetera) lontani dal percorso di luce del proiettore. Il raggio di luce proiettato dalla lampada è ampio, pertanto qualsiasi tipo di oggetto anomalo che può reindirizzare la luce proveniente dalla lampada può causare risultati imprevisti, come incendi o lesioni agli occhi.
- Qualsiasi operazione o regolazione non specificatamente indicata dalla guida dell'utente crea il rischio di esposizione a radiazioni laser pericolose.
- Non aprire o smontare il prodotto in quanto si possono causare danni dovuti all'esposizione a radiazioni laser.
- Non fissare il raggio quando il proiettore è acceso. La luce potente può provocare lesioni permanenti agli occhi.

Se non si osserva la procedura di controllo, regolazione o funzionamento si possono causare danni dovuti all'esposizione a radiazioni laser.

Copyright

Questa pubblicazione, incluse tutte le fotografie, le illustrazioni e il software, è protetta dalle leggi internazionali sul copyright, con tutti i diritti riservati. Né il presente manuale né altri materiali qui contenuti possono essere riprodotti senza il consenso scritto dell'autore.

© Copyright 2019

Clausola di esclusione di responsabilità

Le informazioni di questo documento sono soggette a cambiamenti senza preavviso. Il produttore non si assume alcuna responsabilità né offre garanzie rispetto ai contenuti del presente documento ed in particolare non concede alcuna garanzia implicita di commerciabilità o idoneità a scopi specifici. Il produttore si riserva il diritto di rivedere e di modificare periodicamente i contenuti di questa pubblicazione, senza alcun obbligo da parte sua di avvisare o notificare chiunque di tali revisioni o modifiche.

Riconoscimento dei marchi di fabbrica

Kensington è un marchio registrato negli Stati Uniti della ACCO Brand Corporation, con registrazioni rilasciate e applicazioni in corso di registrazione in altri Paesi del mondo.

HDMI, il logo HDMI e High-Definition Multimedia Interface sono marchi o marchi registrati di HDMI Licensing LLC negli Stati Uniti ed in altri Paesi.

DLP®, DLP Link e il logo DLP sono marchi registrati di Texas Instruments e BrilliantColor™ è un marchio di Texas Instruments.

MHL, Mobile High-Definition Link e il logo MHL sono marchi o marchi registrati di MHL licensing, LLC.

Tutti gli altri nomi di prodotti utilizzati in questo manuale sono proprietà dei rispettivi proprietari e sono riconosciuti.

FCC

Questo dispositivo è stato controllato ed è stato trovato conforme ai limiti di un apparecchio digitale di Classe B, in conformità all'articolo 15 delle norme FCC. Questi limiti sono stati determinati per poter garantire una protezione ragionevole da interferenze nocive nel caso di installazioni residenziali. Questo dispositivo genera, utilizza e può irradiare energia di frequenza radio e, se non è installato ed utilizzato in accordo alle istruzioni date, può causare interferenze dannose alle comunicazioni radio.

Non vi è tuttavia garanzia che non si verifichino interferenze in un'installazione particolare. Se questo dispositivo provoca interferenze dannose alla ricezione radiofonica o televisiva, che possono essere determinate accendendo o spegnendo il dispositivo, l'utente è incoraggiato a cercare di correggere l'interferenza adottando una o più delle seguenti misure:

- Riorientare o ricollocare l'antenna ricevente.
- Aumentare la distanza tra l'attrezzatura e l'antenna.
- Collegare l'attrezzatura ad una presa di corrente su di un circuito diverso da quello a cui è collegata l'antenna.
- Consultare il rivenditore o un tecnico specializzato radio / TV per aiuto.

Avviso: Cavi schermati

Tutti i collegamenti ad alti dispositivi di computazione devono essere eseguiti usando cavi schermati per mantenere la conformità con le normative FCC.

Attenzione

Cambiamenti o modifiche non espressamente approvati dal produttore, possono annullare l'autorità all'uso da parte dell'utente di questo proiettore, che è garantita dalla FCC (Federal Communications Commission).

Condizioni operative

Questo dispositivo è conforme all'articolo 15 delle norme FCC. Il funzionamento è soggetto alle due seguenti condizioni:

1. Questo dispositivo non può provocare interferenze dannose.
2. Questo dispositivo deve accettare tutte le interferenze ricevute, incluse le interferenze che possono provocare operazioni indesiderate.

Avviso: Utenti canadesi

Questo apparecchio di Classe B è conforme alla Normativa canadese ICES-003.

Remarque à l'intention des utilisateurs canadiens

Cet appareil numérique de la classe B est conforme à la norme NMB-003 du Canada.

Dichiarazione di conformità per i Paesi della Comunità Europea

- Direttiva EMC 2014/30/UE (emendamenti inclusi)
- Direttiva Bassa tensione 2014/35/UE
- RED 2014/53/UE (se il prodotto dispone di funzione RF)

RAEE



Istruzioni sullo smaltimento

Non smaltire questo dispositivo elettronico nei rifiuti urbani. Per ridurre l'inquinamento ed assicurare la più alta protezione dell'ambiente globale, riciclare questo dispositivo.

Pulizia dell'obiettivo

- Prima di pulire l'obiettivo, assicurarsi di spegnere il proiettore e scollegare il cavo di alimentazione per farlo raffreddare completamente.
- Utilizzare un serbatoio di aria compressa per rimuovere la polvere.
- Utilizzare un panno speciale per la pulizia dell'obiettivo e pulire delicatamente l'obiettivo. Non toccare l'obiettivo con le dita.
- Non utilizzare detergenti alcalini/acidi o solventi volatili come alcool per la pulizia dell'obiettivo. Se l'obiettivo è danneggiato a causa del processo di pulizia, non è coperto dalla garanzia.



Attenzione: Non utilizzare uno spray contenente gas infiammabili per rimuovere polvere o sporcizia dall'obiettivo. Ciò potrebbe causare un incendio a causa del calore eccessivo all'interno del proiettore.



Attenzione: Non pulire l'obiettivo se il proiettore si sta riscaldando, in quanto ciò potrebbe causare il distacco della pellicola superficiale dell'obiettivo.



Attenzione: Non pulire o toccare l'obiettivo con un oggetto duro.

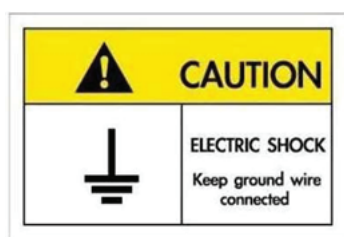

Per evitare scosse elettriche, l'unità e le sue periferiche devono essere correttamente messe a terra.

INTRODUZIONE

Contenuti della confezione

Disimballare con cura e verificare che siano presenti tutti gli articoli elencati di seguito negli accessori standard. Alcuni elementi degli accessori optional potrebbero non essere disponibili in base al modello, alle specifiche e all'area geografica. Controllare il luogo presso cui si è effettuato l'acquisto. Alcuni accessori potrebbero variare a seconda dell'area geografica.

La scheda della garanzia è fornita solo in zone specifiche. Consultare il rivenditore per informazioni dettagliate.

Accessori standard

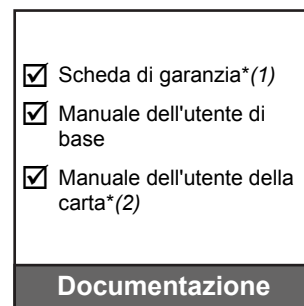
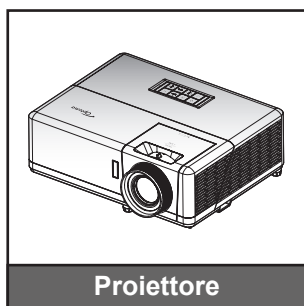

Nota:

- *Il telecomando viene fornito con le batterie.*
- **(1) Per informazioni sulla garanzia Europea, visitare il sito www.optoma.com.*
- **(2) Disponibile solo per l'Asia.*

Accessori opzionali

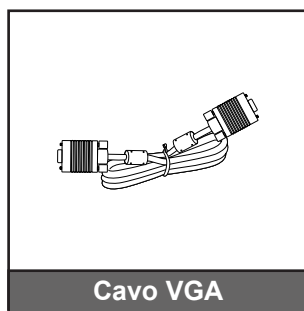

Nota: *Gli accessori optional variano in base al modello, alle specifiche e alla regione.*

INTRODUZIONE

Descrizione del prodotto

Modello 1080p

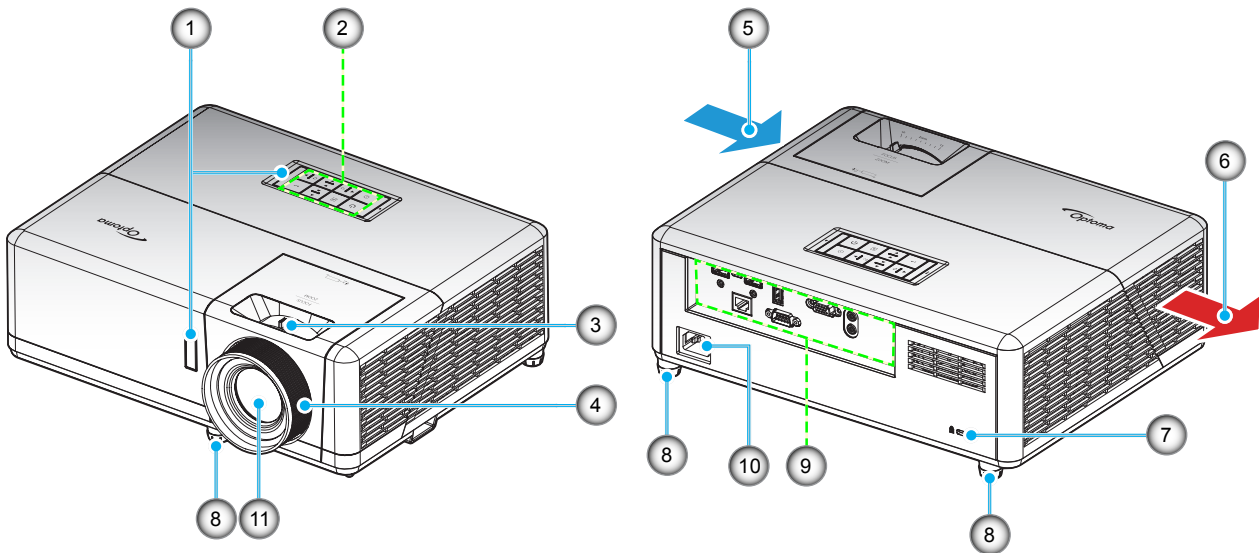

Modello WXGA

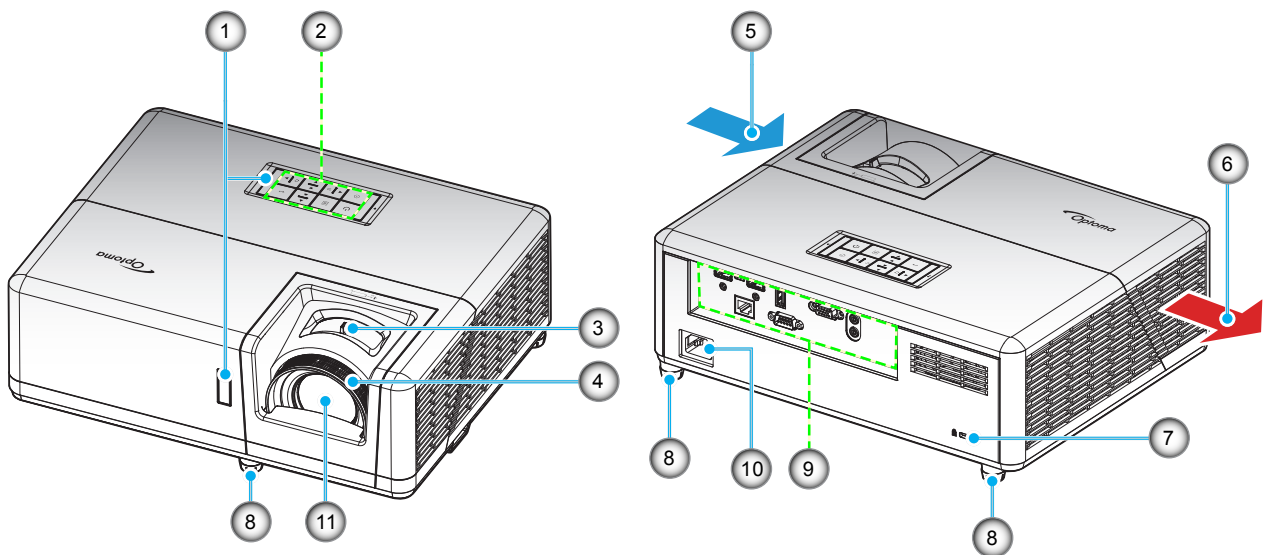

Nota:

- Non ostruire le aperture di entrata e di uscita dell'aria del proiettore.
- Quando si utilizza il proiettore in uno spazio chiuso, lasciare almeno 30 cm di spazio intorno alle aperture di entrata e uscita dell'aria.

N.	Voce	N.	Voce
1.	Ricevitori infrarossi	7.	Dispositivo di sicurezza Kensington™
2.	Tastiera	8.	Piedino di regolazione dell'inclinazione
3.	Leva dello zoom	9.	Ingresso/uscita
4.	Ghiera di messa a fuoco	10.	Presca di alimentazione
5.	Ventilazione (presa d'aria)	11.	Obiettivo
6.	Ventilazione (uscita dell'aria)		

INTRODUZIONE

Collegamenti

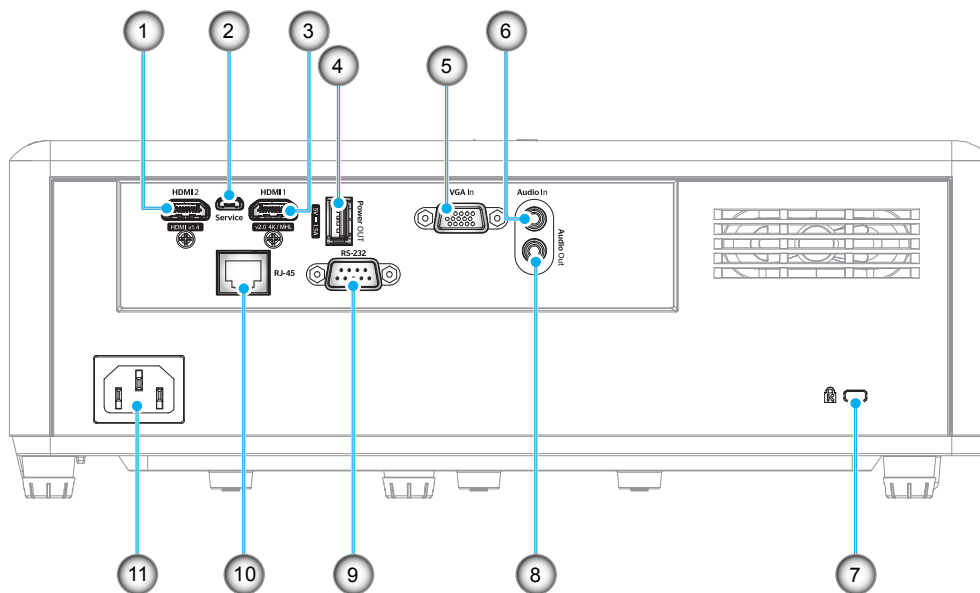

N.	Voce	N.	Voce
1.	Connettore HDMI 2	7.	Dispositivo di sicurezza Kensington™
2.	Connettore micro USB	8.	Connettore Audio-Out
3.	Connettore HDMI 1 / MHL	9.	Connettore RS-232
4.	Connettore di uscita alimentazione USB (5 V---1,5 A)	10.	Connettore RJ-45
5.	Connettore VGA In	11.	Presa di alimentazione
6.	Connettore Audio In		

INTRODUZIONE

Tastiera

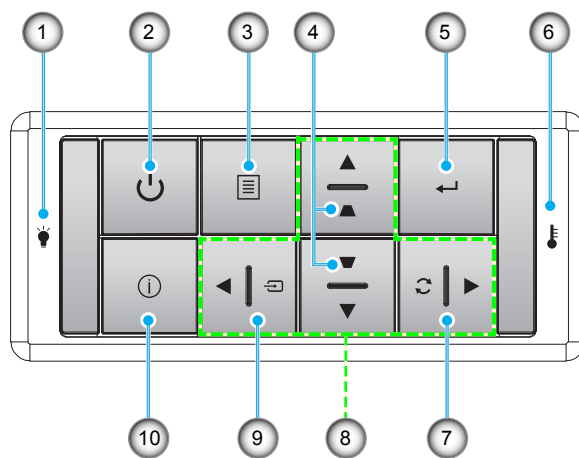

N.	Voce	N.	Voce
1.	LED lampada	6.	LED Temperatura
2.	Alimentazione e LED alimentazione	7.	Sincronizzazione
3.	Menù	8.	Quattro tasti direzionali e di selezione
4.	Correzione distorsione trapezoidale	9.	Sorgente
5.	Applica	10.	Informazioni

INTRODUZIONE

Telecomando 1

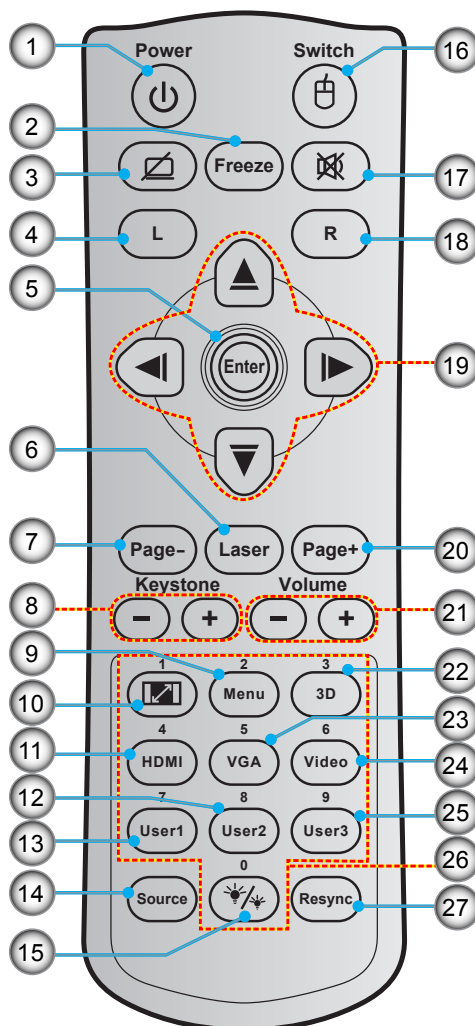

N.	Voce	N.	Voce
1.	Accensione/spengimento	15.	Modalità luminosa
2.	Immagine fissa	16.	Mouse On / Off
3.	Schermo vuoto/disattivazione dell'audio	17.	Esclusione
4.	Clic tasto sinistro del mouse	18.	Clic tasto destro del mouse
5.	Applica	19.	Quattro tasti direzionali e di selezione
6.	Laser	20.	Page +
7.	Page -	21.	Volume -/+
8.	Correzione - / +	22.	Menù 3D On/Off
9.	Menù	23.	VGA
10.	Proporzioni	24.	Video (non supportato)
11.	HDMI	25.	Utente 3 (assegnabile)
12.	Utente 2 (assegnabile)	26.	Tastiera numerica (0-9)
13.	Utente 1 (assegnabile)	27.	Resync
14.	Sorgente		

Nota:

- *Il telecomando reale potrebbe variare a seconda della regione.*
- *Alcuni tasti potrebbero non funzionali su modelli che non supportano queste funzioni.*

INTRODUZIONE

Telecomando 2

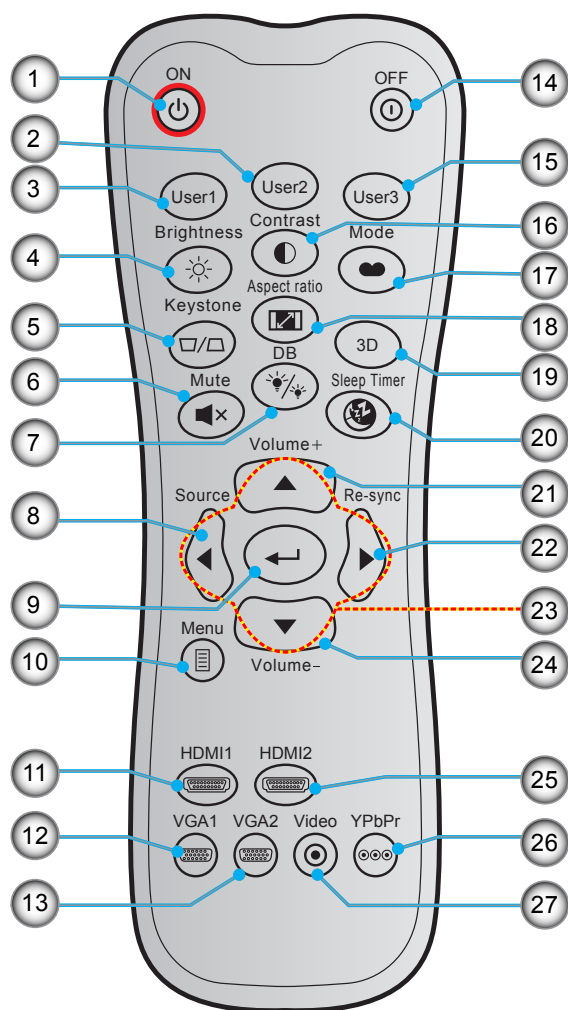

N.	Voce	N.	Voce
1.	Accensione	15.	Utente 3 (assegnabile)
2.	Utente 2 (assegnabile)	16.	Contrasto
3.	Utente 1 (assegnabile)	17.	Modalità display
4.	Luminosità	18.	Proporzioni
5.	Correzione	19.	Menù 3D On/Off
6.	Esclusione	20.	Timer sospensione
7.	DB (DynamicBlack)	21.	Volume +
8.	Sorgente	22.	Sincronizzazione
9.	Applica	23.	Quattro tasti direzionali e di selezione
10.	Menù	24.	Volume -
11.	HDMI1	25.	HDMI2
12.	VGA1	26.	YPbPr (non supportato)
13.	VGA2 (non supportato)	27.	Video (non supportato)
14.	Spegnimento		

Nota:

- *Il telecomando reale potrebbe variare a seconda della regione.*
- *Alcuni tasti potrebbero non funzionali su modelli che non supportano queste funzioni.*

CONFIGURAZIONE E INSTALLAZIONE

Installazione del proiettore

Il proiettore è progettato per essere installato in una delle quattro posizioni possibili.

La disposizione della stanza o le preferenze personali detteranno l'installazione che sarà selezionata. Per determinare dove collocare il proiettore, considerare le dimensioni e la forma dello schermo, la posizione delle prese di corrente, come anche la distanza tra il proiettore ed il resto delle attrezzature.

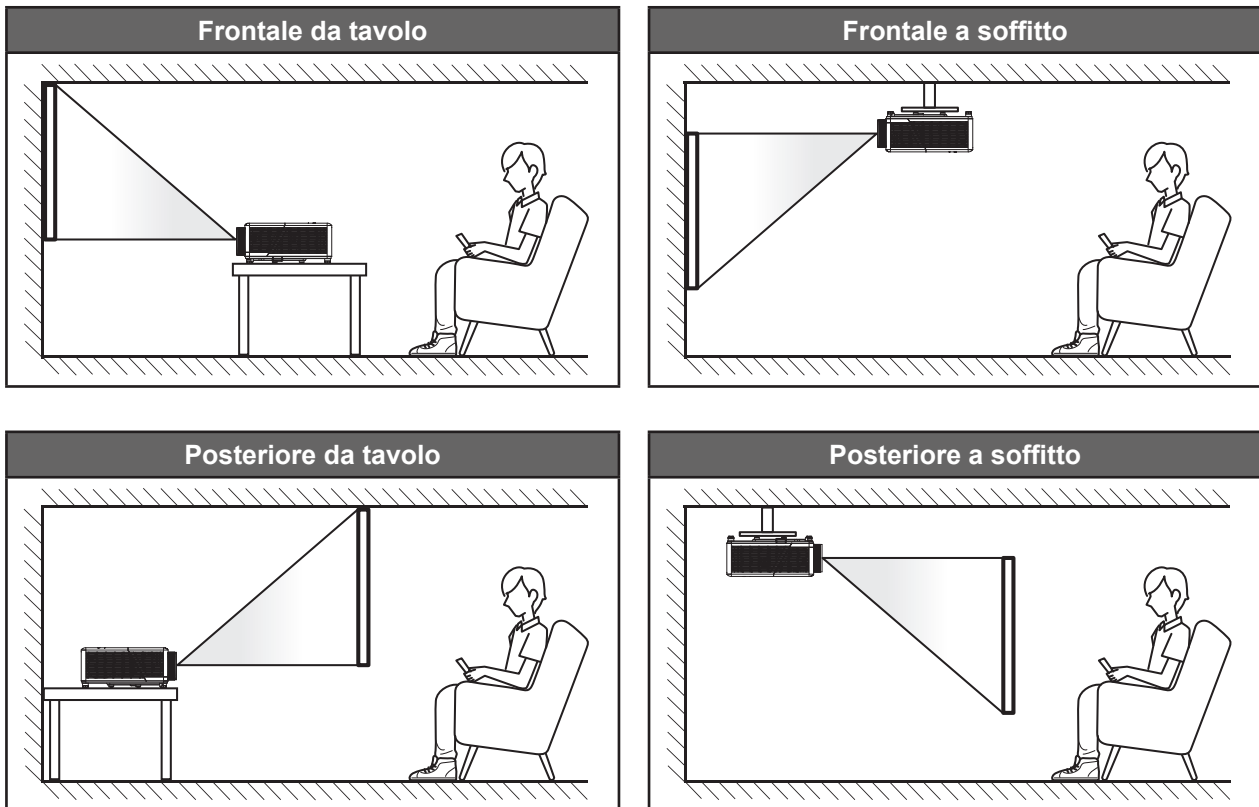

Il proiettore deve essere collocato su una superficie piatta e a 90 gradi / in perpendicolare rispetto allo schermo.

- Per informazioni su come determinare la posizione del proiettore per uno schermo di dimensioni specifiche, fare riferimento alla tabella delle distanze nelle pagine 57-58.
- Per informazioni su come determinare le dimensioni dello schermo per una distanza specifica, fare riferimento alla tabella delle distanze alle pagine 57-58.

Nota: *Quanto più lontano si colloca il proiettore dallo schermo, più aumentano le dimensioni delle immagini proiettate e l'offset verticale aumenta proporzionalmente.*

CONFIGURAZIONE E INSTALLAZIONE

Avviso di installazione del proiettore

Nota: La ventola verrà impostata per impostazione predefinita sulla "modalità Altitudine elevata" quando il proiettore è installato nella gamma evidenziata.

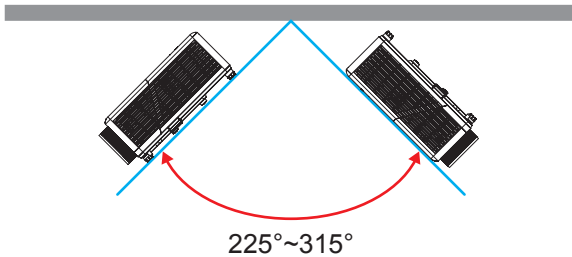

- Modalità ritratto

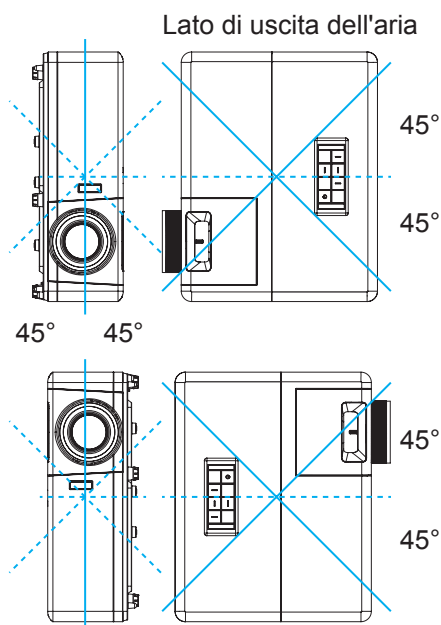

- Lasciare almeno 30 cm di spazio attorno allo scarico dell'aria.

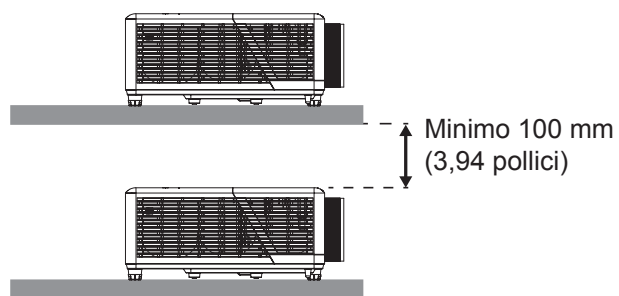
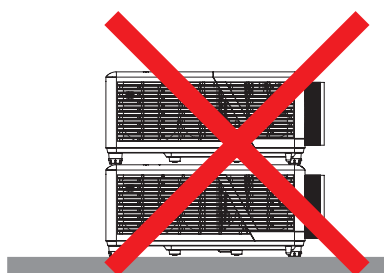
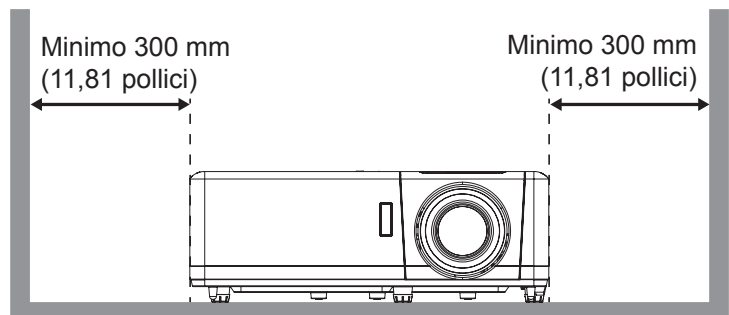
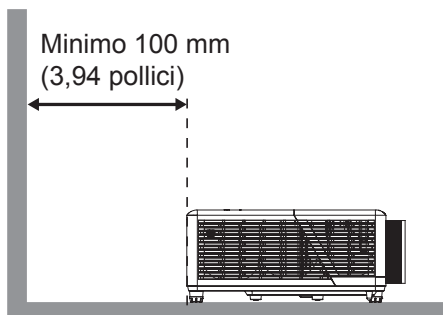

CONFIGURAZIONE E INSTALLAZIONE

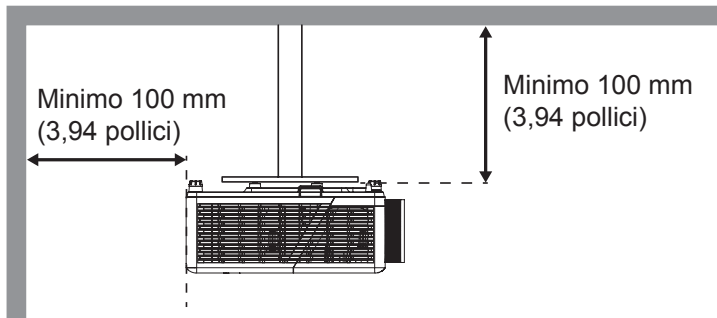

- Assicurarsi che le prese d'aria non riciclino l'aria calda dello scarico.
- Quando si utilizza il proiettore in uno spazio chiuso, verificare che la temperatura dell'aria circostante all'interno dell'alloggiamento non superi la temperatura di esercizio quando il proiettore è in funzione, e che le bocchette di aspirazione e scarico dell'aria non siano ostruite.
- Tutti gli alloggiamenti devono superare una valutazione termica di certificazione per garantire che il proiettore non ricicli aria di scarico, in quanto ciò potrebbe farlo spegnere anche se la temperatura dell'alloggiamento rientra nell'intervallo accettabile della temperatura di esercizio.

CONFIGURAZIONE E INSTALLAZIONE

Collegamento delle sorgenti al proiettore

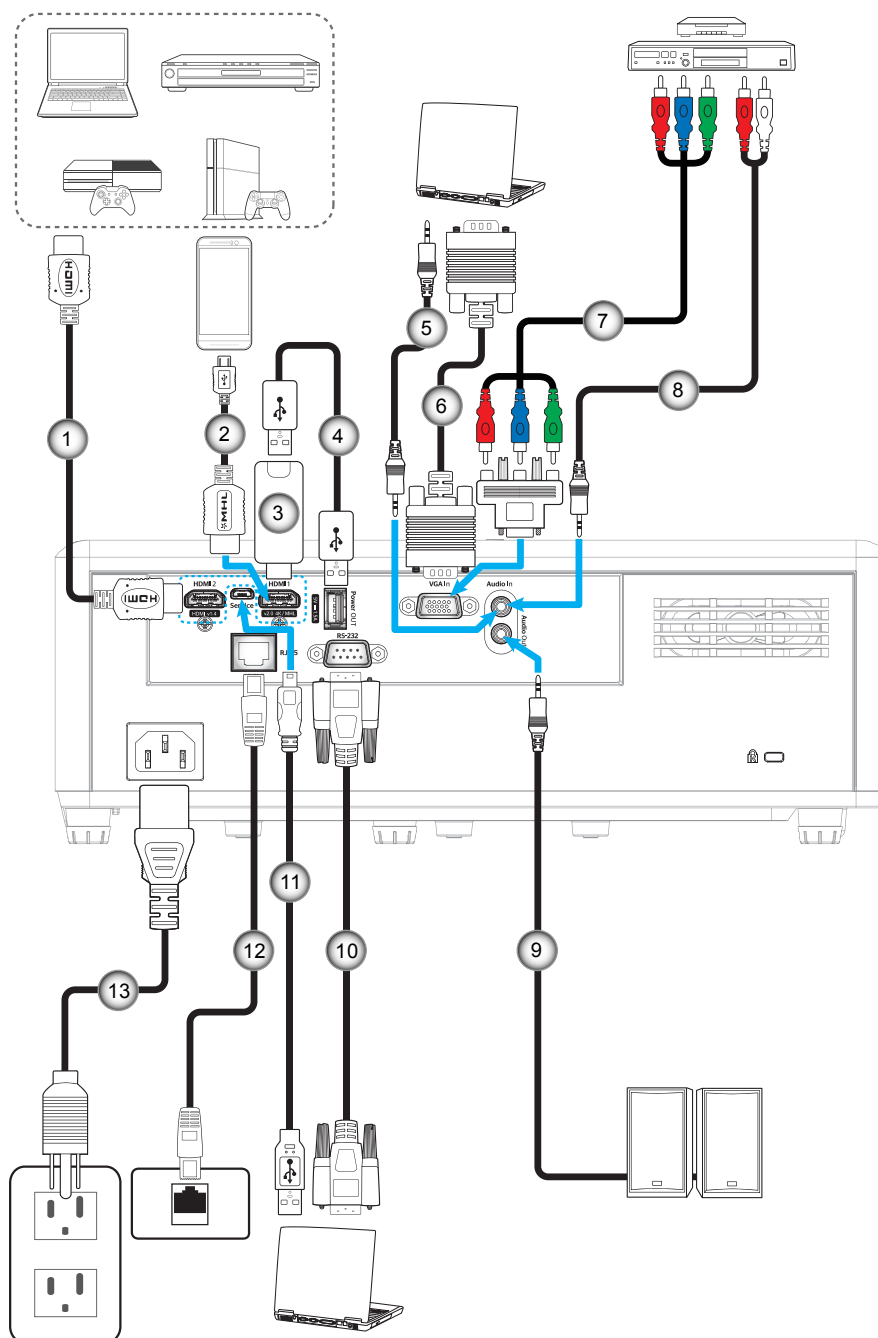

N.	Voce	N.	Voce
1.	Cavo HDMI	8.	Cavo ingresso audio
2.	Cavo MHL	9.	Cavo uscita audio
3.	Dongle HDMI	10.	Cavo RS232
4.	Cavo di alimentazione USB	11.	Cavo USB
5.	Cavo ingresso audio	12.	Cavo RJ-45
6.	Cavo di ingresso VGA	13.	Cavo di alimentazione
7.	Cavo component RCA		

CONFIGURAZIONE E INSTALLAZIONE

Regolazione dell'immagine del proiettore

Altezza dell'immagine

Il proiettore è dotato di un piedino d'elevazione per regolare l'altezza dell'immagine.

1. Individuare il piedino regolabile sulla parte inferiore del proiettore.
2. Girare i piedini regolabili in senso orario o antiorario per abbassare o sollevare il proiettore.

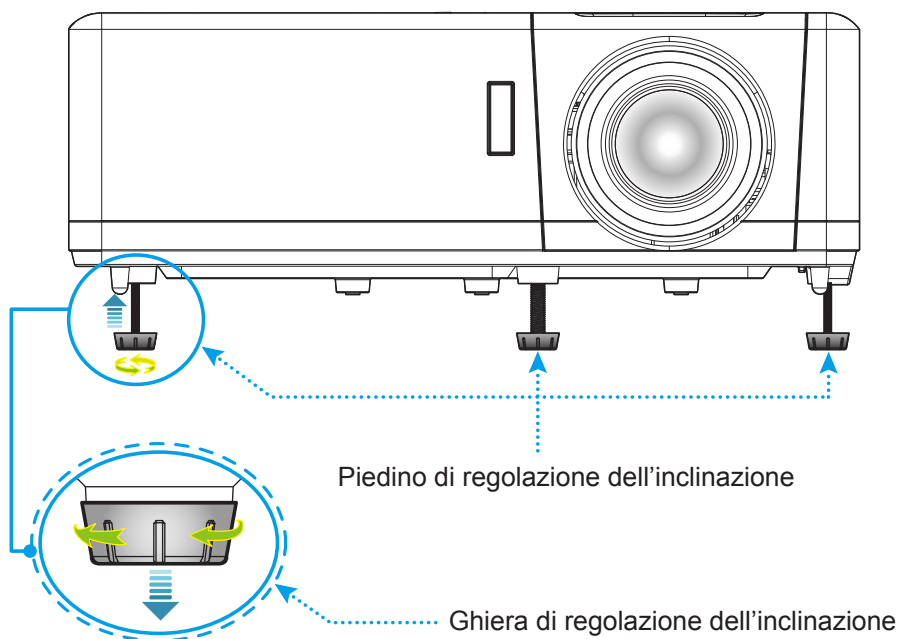

Zoom e messa a fuoco

- Per regolare le dimensioni dell'immagine, girare la leva di zoom in senso orario o antiorario per aumentare o diminuire le dimensioni delle immagini proiettate.
- Per regolare la messa a fuoco, girare la ghiera di messa a fuoco in senso orario o antiorario finché l'immagine non è nitida e leggibile.

Ghiera di messa a fuoco

Leva dello zoom

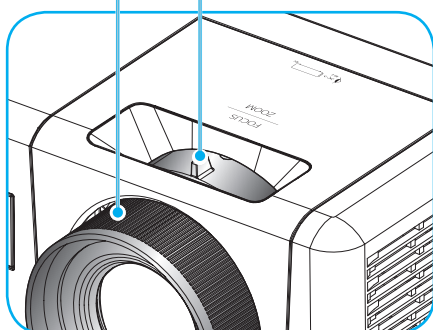

Modello 1080p

Ghiera di messa a fuoco

Leva dello zoom

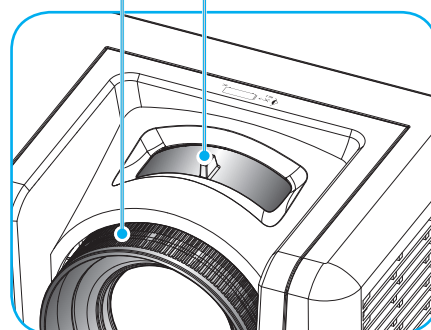

Modello WXGA

CONFIGURAZIONE E INSTALLAZIONE

Configurazione del telecomando

Inserimento/sostituzione delle batterie

Per il telecomando sono fornite due batterie AAA.

1. Rimuovere il coperchio dello scomparto batterie sul retro del telecomando.
2. Inserire batterie AAA nel relativo vano, come illustrato.
3. Riporre di nuovo il coperchio sul telecomando.

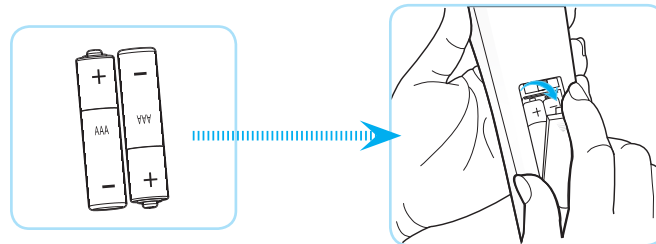

Nota: Sostituire solo con batterie simili o equivalenti.

ATTENZIONE

L'uso non corretto della batteria può causare perdite di liquido o esplosioni. Assicurarsi di osservare le istruzioni di seguito.

- Non mescolare tipi diversi di batterie. Le batterie di tipi diversi hanno differenti caratteristiche.
- Non mescolare batterie vecchie e nuove. Se si mescolano batterie vecchie e nuove, si può accorciare la durata delle nuove batterie o causare perdite di liquido nelle vecchie batterie.
- Rimuovere le batterie non appena si scaricano. I prodotti chimici che fuoriescono dalle batterie, se vengono a contatto con la pelle, possono provocare irritazioni. In caso di perdita di liquido, asciugare accuratamente con un panno umido.
- Le batterie in dotazione con questo prodotto possono avere una durata più breve a causa delle condizioni di conservazione.
- Se non si usa il telecomando per un periodo prolungato, rimuovere le batterie.
- Quando si smaltisce la batteria, è necessario osservare le normative dell'area o del Paese.

CONFIGURAZIONE E INSTALLAZIONE

Portata effettiva

Il sensore a raggi infrarossi (IR) del telecomando si trova sulle parti superiore e frontale del proiettore. Per funzionare in modo corretto, il telecomando deve essere tenuto con una inclinazione massima di 60 gradi rispetto al sensore IR del proiettore. La distanza tra il telecomando ed il sensore non deve essere superiore a 12 metri.

- Assicurarsi che tra il telecomando ed il sensore IR del proiettore non ci siano ostacoli che possano disturbare i raggi infrarossi.
- Assicurarsi che sul trasmettitore IR del telecomando non si rifletta direttamente la luce solare o lampade fluorescenti.
- Tenere il telecomando ad una distanza di oltre 2 m dalle lampade fluorescenti per evitare anomalie.
- Se il telecomando è vicino a lampade fluorescenti a inverter, a volte potrebbe non funzionare correttamente.
- Se il telecomando e il proiettore si trovano troppo vicini, il telecomando potrebbe non funzionare correttamente.
- Quando si punta verso lo schermo, la distanza effettiva tra il telecomando e lo schermo deve essere inferiore a 5 m e il fascio a infrarossi si deve riflettere sul proiettore. Tuttavia, la portata effettiva potrebbe variare a seconda degli schermi.

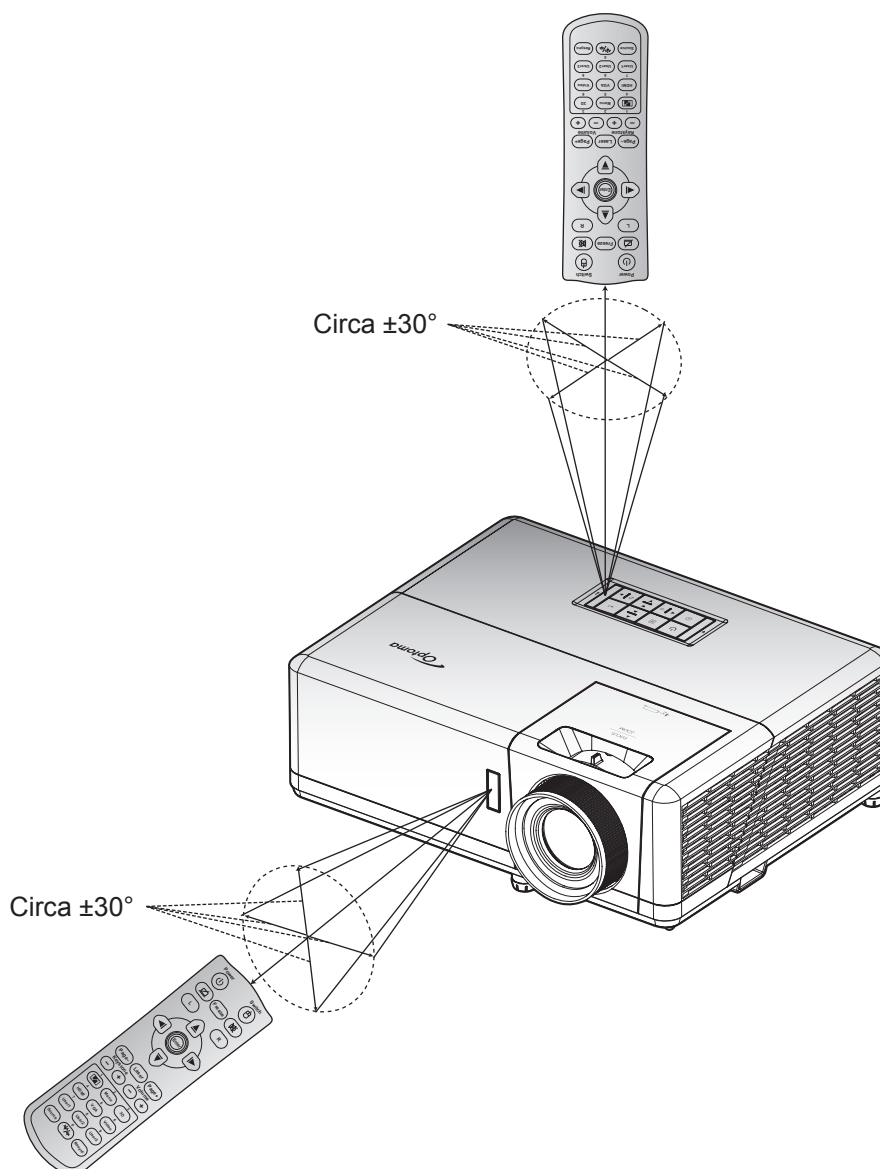

USO DEL PROIETTORE

Accensione/spegnimento del proiettore

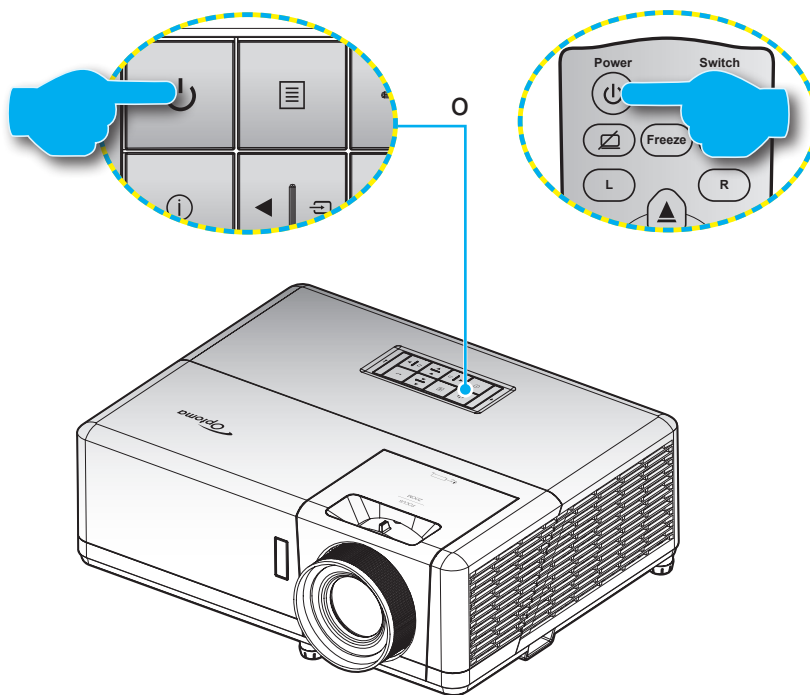

Accensione

1. Inserire saldamente il cavo elettrico e il cavo segnale/sorgente. Una volta connesso, il LED alimentazione diventerà di colore rosso.
2. Accendere il proiettore premendo il tasto “⏻” sul tastierino del proiettore o sul telecomando.
3. La schermata iniziale viene visualizzata dopo circa 10 secondi e il LED alimentazione diventa di colore blu intermittente.

Nota: La prima volta che si accende il proiettore, verrà richiesto di selezionare la lingua preferita, l'orientamento della proiezione e altre impostazioni.

Spegnimento

1. Spegner il proiettore premendo il tasto ⏻ sul tastierino del proiettore o sul telecomando.
2. Viene visualizzato il seguente messaggio:

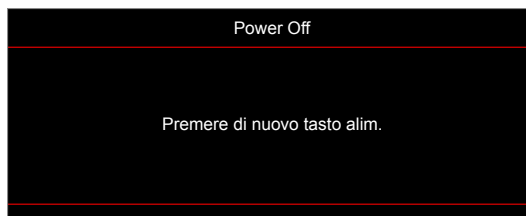

3. Premere di nuovo il tasto ⏻ per confermare, diversamente il messaggio scompare dopo 15 secondi. Quando si preme il tasto ⏻ per la seconda volta, il proiettore si spegne.
4. Le ventoline di raffreddamento continuano a funzionare per circa 10 secondi durante il ciclo di raffreddamento, ed il LED alimentazione lampeggerà di colore blu. Quando il LED alimentazione diventa rosso scuro significa che il proiettore è entrato in modalità standby. Per riaccendere il proiettore, è necessario attendere finché il ciclo di raffreddamento è terminato ed il proiettore accede alla modalità standby. Quando il proiettore è in modalità standby, premere di nuovo il tasto ⏻ per accenderlo.
5. Scollegare il cavo di alimentazione dalla presa elettrica e dal proiettore.

Nota: Si consiglia di non riaccendere il proiettore subito dopo lo spegnimento.

USO DEL PROIETTORE

Selezione di una sorgente di ingresso

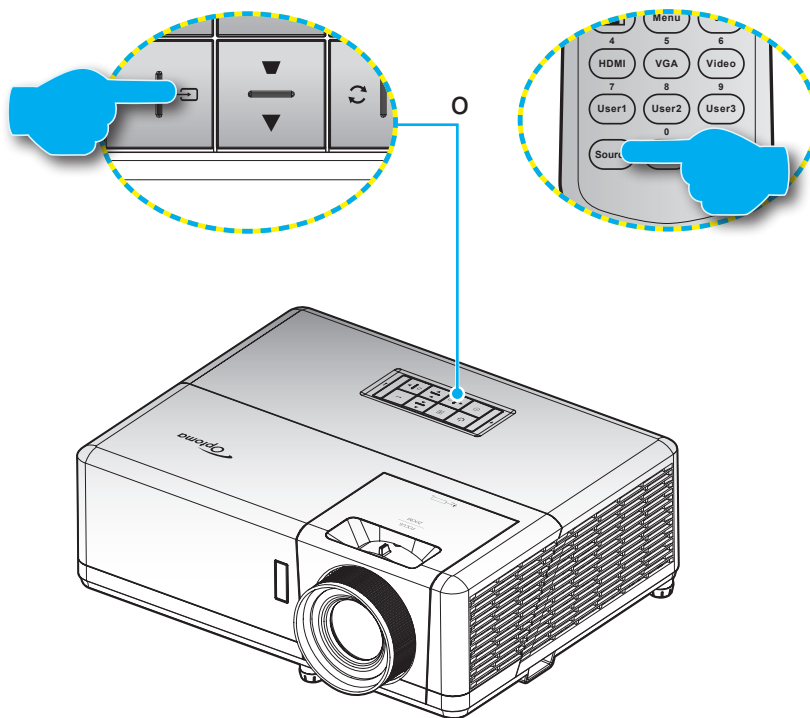

Accendere la sorgente connessa che si desidera visualizzare (computer, notebook, lettore video, ecc.). Il proiettore rileverà automaticamente la sorgente. Se sono connesse varie sorgenti, premere il tasto  sul tastierino del proiettore o il tasto **Sorgente** sul telecomando per selezionare l'ingresso desiderato.



USO DEL PROIETTORE

Navigazione sul menù e funzioni

Il proiettore ha dei menù OSD multilingue che consentono di eseguire le regolazioni dell'immagine e di cambiare una varietà di impostazioni. Il proiettore rileverà automaticamente la sorgente.

1. Per aprire il menu OSD, premere il tasto  sul tastierino del proiettore o il tasto **Menù** del telecomando.
2. Quando il menù OSD è visualizzato, usare i tasti **▲▼** per selezionare qualsiasi voce del menù principale. Mentre si eseguono le selezioni in una pagina particolare, premere il tasto **←** sul tastierino del proiettore o il tasto **Applica** del telecomando per accedere al menu secondario.
3. Usare i tasti **◀▶** per selezionare la voce desiderata nel menu secondario, quindi premere il tasto **←** o **Applica** per visualizzare altre impostazioni. Regolare le impostazioni con i tasti **◀▶**.
4. Nel menù secondario, selezionare la voce successiva e regolarla come descritto sopra.
5. Premere il tasto **←** o **Applica** per confermare e la schermata tornerà al menu principale.
6. Per uscita, premere di nuovo il tasto  o **Menù**. Il menù OSD si chiuderà ed il proiettore salverà automaticamente le nuove impostazioni.

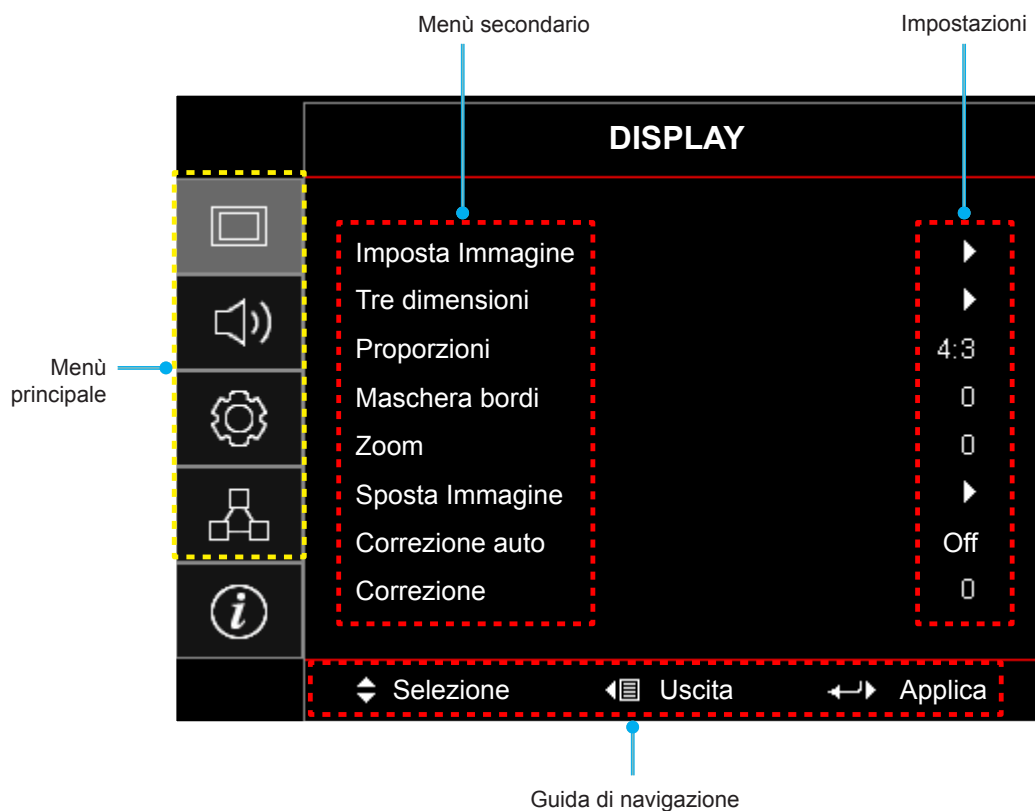

USO DEL PROIETTORE



Struttura del menu OSD

Menù principale	Menù secondario	Menù secondario 2	Menù secondario 3	Menù secondario 4	Valori	
DISPLAY	Imposta Immagine	Modalità display			Presentazione	
					Luminosa	
					HDR	
					HLG	
					Cinema	
					Gioco	
					sRGB	
					DICOM SIM.	
					Utente	
					Tre dimensioni	
			Pared de color			Off [Imp. predefinite]
						Lavagna
						Color amarillo
						Color verde
						Color azul
						Rosa
						Grigio
			Gamma dinamica	HDR/HLG		Off
						Auto [Imp. predefinite]
				Immagine HDR		Luminosa
						Standard [Imp. predefinite]
						Film
				Immagine HLG		Dettaglio
						Luminosa
						Standard [Imp. predefinite]
						Film
						Dettaglio
			Luminosità			-50 ~ 50
			Contrasto			-50 ~ 50
			Nitidezza			1 ~ 15
			Colore			-50 ~ 50
			Tonalità			-50 ~ 50
			Gamma		Film	
					Video	
					Grafica	
					Standard(2.2)	
					1.8	
					2.0	
					2.4	
					2.6	
		HDR				
		HLG				





USO DEL PROIETTORE

Menù principale	Menù secondario	Menù secondario 2	Menù secondario 3	Menù secondario 4	Valori	
DISPLAY	Imposta Immagine	Gamma	Tre dimensioni			
			Lavagna			
			DICOM SIM.			
		Impostazioni colore	Temp. colore	BrilliantColor™		1 ~ 10
				Caldo		Standard
						Freddo
						Più freddo
			Corrispondenza Colore		Colore	Rosso [Imp. predefinite]
				Verde		
				Blu		
				Ciano		
				Giallo		
				Magenta		
				Bianco(*)		
				Tinta/R(*)	-50 ~ 50 [Imp. predefinite: 0]	
				Saturazione/G(*)	-50 ~ 50 [Imp. predefinite: 0]	
				Guadagno/B(*)	-50 ~ 50 [Imp. predefinite: 0]	
			Reset	Annulla [Imp. predefinite] Sì		
			Uscita			
			Guadagno/ bias RGB	Guadagno Rosso	-50 ~ 50	
				Guadagno Verde	-50 ~ 50	
				Guadagno Blu	-50 ~ 50	
				Bias Rosso	-50 ~ 50	
				Bias Verde	-50 ~ 50	
				Bias Blu	-50 ~ 50	
				Reset	Annulla [Imp. predefinite] Sì	
				Uscita		
			Spazio Colore [Non ingresso HDMI]		Auto [Imp. predefinite]	
					RGB	
					YUV	
		Spazio Colore [Ingresso HDMI]		Auto [Imp. predefinite]		
				RGB(0~255)		
				RGB(16~235)		
				YUV		
		Segnale	Automatic		Off	
					On [Imp. predefinite]	
			Frequenza		-10 ~ 10 (dipende dal segnale) [Imp. predefinite: 0]	
			Fase		0 ~ 31 (dipende dal segnale) [Imp. predefinite: 0]	
		Posizione O.		-5 ~ 5 (dipende dal segnale) [Imp. predefinite: 0]		

USO DEL PROIETTORE

Menù principale	Menù secondario	Menù secondario 2	Menù secondario 3	Menù secondario 4	Valori	
DISPLAY	Imposta Immagine	Segnale	Posizione V.		-5 ~ 5 (dipende dal segnale) [Imp. predefinite: 0]	
		Modalità luminosa			DynamicBlack	
					Eco.	
					Potenza (Potenza = 100%/ 95%/ 90%/ 85%/ 80%/ 75%/ 70%/ 65%/ 60%/ 55%/ 50%)	
		Reset				
	Tre dimensioni	Modalità 3D				Off
						On [Imp. predefinite]
		Tec. 3D				DLP Link [Imp. predefinite]
						Sinc. 3D
		3D→2D				Tre dimensioni [Imp. predefinite]
						L
						R
		3D Formato				Auto [Imp. predefinite]
						SBS
						Top and Bottom
						Frame Sequential
		Inv. sinc. 3D				Frame Packing
					On	
	Reset				Off [Imp. predefinite]	
					Annulla	
	Proporzioni					Si
						4:3
						16:9
						16:10 [Solo per modello WXGA]
						LBX
						Nativo
	Maschera bordi					Auto
	Zoom					0 ~ 10 [Imp. predefinite: 0]
	Sposta Immagine	H 				-100 ~ 100 [Imp. predefinite: 0]
		V 				-100 ~ 100 [Imp. predefinite: 0]
	Correzione auto					Off
						On [Imp. predefinite]
Correzione					-40 ~ 40 [Imp. predefinite: 0]	
Audio	Esclusione				Off [Imp. predefinite]	
					On	
Volume					0 ~ 10 [Imp. predefinite: 5]	





USO DEL PROIETTORE

Menù principale	Menù secondario	Menù secondario 2	Menù secondario 3	Menù secondario 4	Valori		
Imposta	Proiezione				Frontale  [Imp. predefinite]		
					Posteriore 		
					Soffitto-In alto 		
					Posteriore-In alto 		
	Tipo di schermo [Solo per modello WXGA]					16:9	
						16:10 [Imp. predefinite]	
	Imposta Potenza	Accensione diretta				Off [Imp. predefinite]	
						On	
		Attivazione segnale				Off [Imp. predefinite]	
						On	
		Spegnimento autom. (min)				0 ~ 180 (incrementi di 5 minuti) [Imp. predefinite: 20]	
		Timer sospensione (min)				0 ~ 990 (incrementi di 30 minuti) [Imp. predefinite: 0]	
			Siempre encendido				No [Imp. predefinite] Sì
	Mod. energia (Standby)					Attiva	
						Eco. [Imp. predefinite]	
	Alimentazione USB (Standby)					Off [Imp. predefinite]	
						On	
	Sicurezza	Sicurezza				Off	
						On	
		Timer di sicurezza	Mese				
			Giorno				
	Ora						
	Modifica Password					[Imp. predefinite: 1234]	
	Imposta HDMI Link	HDMI Link				Off [Imp. predefinite]	
						On	
		Includi TV				No [Imp. predefinite]	
						Sì	
		Power On Link				Reciproco [Imp. predefinite]	
						PJ→Device Device→PJ	
	Power Off Link				Off [Imp. predefinite]		
				On			
Pattern di prova					Griglia verde		
					Griglia Magenta		
					Griglia bianca		
					Bianco		
					Off		
Impostazioni Remote [dipende dal telecomando]	Funzione IR				On [Imp. predefinite]		
					Off		
	Codice Remoto				00~99		

USO DEL PROIETTORE

Menù principale	Menù secondario	Menù secondario 2	Menù secondario 3	Menù secondario 4	Valori		
Imposta	Impostazioni Remote [dipende dal telecomando]	F1			Pattern di prova		
					Luminosità		
					Contrasto		
					Timer sospensione [Imp. predefinite]		
					Corrispondenza Colore		
					Temp. colore		
					Gamma		
					Proiezione		
					MHL		
			F2				Pattern di prova
							Luminosità
							Contrasto
							Timer sospensione
							Corrispondenza Colore [Imp. predefinite]
							Temp. colore
							Gamma
							Proiezione
							MHL
			F3				Pattern di prova
							Luminosità
							Contrasto
							Timer sospensione
							Corrispondenza Colore
							Temp. colore
							Gamma
							Proiezione
							MHL [Imp. predefinite]
		ID Proiettore				00 ~ 99	
		Opzioni	Lingua			English [Imp. predefinite]	
							Deutsch
							Français
							Italiano
							Español
							Português
							Polski
							Nederlands
						Svenska	
						Norsk/Dansk	
						Suomi	
						ελληνικά	
						繁體中文	
						简体中文	
						日本語	
				한국어			

USO DEL PROIETTORE

Menù principale	Menù secondario	Menù secondario 2	Menù secondario 3	Menù secondario 4	Valori		
Imposta	Opzioni	Lingua			Русский		
					Magyar		
					Čeština		
					عربي		
					ไทย		
					Türkçe		
					فارسی		
					Tiếng Việt		
					Bahasa Indonesia		
					Română		
					Slovenčina		
			Sottotitoli			CC1	
						CC2	
						Off [Imp. predefinite]	
			Impostazioni Menù	Posizione menu			In alto a sinistra 
							In alto a destra 
							Centro  [Imp. predefinite]
							In basso a sinistra 
							In basso a destra 
				Menu Timer			Off
							5 Secondi
							10 Secondi [Imp. predefinite]
			Sorgente auto				Off [Imp. predefinite]
							On
			Origine input				HDMI1/MHL
							HDMI2
							VGA
			Nome Ingresso	HDMI1/MHL			Imp. predefinite [Imp. predefinite]
							Personalì
				HDMI2			Imp. predefinite [Imp. predefinite]
							Personalì
				VGA			Imp. predefinite [Imp. predefinite]
					Personalì		
	Altitudine elevata				Off [Imp. predefinite]		
					On		
	Blocca Modalità Display				Off [Imp. predefinite]		
					On		
	Blocco tastiera				Off [Imp. predefinite]		
					On		
	Nascondi informazioni				Off [Imp. predefinite]		
					On		

USO DEL PROIETTORE

Menù principale	Menù secondario	Menù secondario 2	Menù secondario 3	Menù secondario 4	Valori
Imposta	Opzioni	Logo			Imp. predefinite [Imp. predefinite]
					Neutro
					Utente
		Colore di sfondo			Nessuno
					Blu [Imp. predefinite]
					Rosso
					Verde
					Grigio
	Reset	Reset OSD			Annulla [Imp. predefinite]
					Sì
Ripristina a valori di fabbrica			Annulla [Imp. predefinite]		
			Sì		
Red	LAN	Stato rete			(Sola lettura)
		Indirizzo MAC			(Sola lettura)
		DHCP			Off [Imp. predefinite]
					On
		Indirizzo IP			192.168.0.100 [Imp. predefinite]
		Subnet mask			255.255.255.0 [Imp. predefinite]
		Gateway			192.168.0.254 [Imp. predefinite]
		DNS			192.168.0.51 [Imp. predefinite]
	Reset				
	Controllo	Crestron			Off
					On [Imp. predefinite] Nota: Porta 41794
		Extron			Off
					On [Imp. predefinite] Nota: Porta 2023
		PJ Link			Off
					On [Imp. predefinite] Nota: Porta 4352
		AMX Device Discovery			Off
					On [Imp. predefinite] Nota: Porta 9131
		Telnet			Off
					On [Imp. predefinite] Nota: Porta 23
		HTTP			Off
				On [Imp. predefinite] Nota: Porta 80	

USO DEL PROIETTORE

Menù principale	Menù secondario	Menù secondario 2	Menù secondario 3	Menù secondario 4	Valori	
Informazioni	Numero di Registrazione					
	Numero di Serie					
	Sorgente					
	Risoluzione				00x00	
	Frequenza di Aggiornamento				0,00Hz	
	Modalità display					
	Codice Remoto				00~99	
	Codice Telecomando (Attiva)				00~99	
	Mod. energia (Standby)					
	Ore lampada				0 hr	
	Stato rete					
	Indirizzo IP					
	ID Proiettore				00 ~ 99	
	Modalità luminosa					
	Vers FW	Sistema				
		LAN				
MCU						

USO DEL PROIETTORE

Menù Visualizza

Menù Visualizza: Imposta Immagine

Modalità display

Ci sono diverse impostazioni predefinite ottimizzate per vari tipi d'immagine.

- **Presentazione:** Questa modalità è adatta per la visualizzazione davanti al pubblico in connessione al PC.
- **Luminosa:** Colori e luminosità massimi per l'input PC.
- **HDR / HLG:** Decodifica e visualizza contenuti HDR (High Dynamic Range) / HLG (Hybrid Log Gamma) per i neri più profondi, i bianchi più luminosi e il colore cinematografico vivace utilizzando la gamma di colori REC.2020. Questa modalità viene abilitata automaticamente se **HDR/HLG** è impostato su **Auto** (e i contenuti HDR/HLG vengono inviati al proiettore - Blu-ray 4K UHD, giochi HDR 1080p/4K UHD/HLG, video in streaming 4K UHD). Quando la modalità HDR/HLG è attiva, altre modalità di visualizzazione (Cinema, Riferimento, ecc.) non possono essere selezionate in quanto HDR/HLG fornisce un colore altamente preciso, superando le prestazioni di colore delle altre modalità di visualizzazione.
- **Cinema:** Fornisce i colori ottimali per guardare film.
- **Gioco:** Selezione questa modalità per aumentare il livello di luminosità e di tempo di risposta per videogiochi.
- **sRGB:** Colori standard accurati.
- **DICOM SIM.:** Questa modalità consente di proiettare immagini mediche in bianco e nero, ad esempio radiografia a raggi X, risonanza magnetica, ecc.
- **Utente:** Memorizza le impostazioni dell'utente.
- **Tre dimensioni:** Per utilizzare l'effetto 3D, è necessario disporre di occhiali 3D, assicurarsi che il PC/dispositivo portatile disponga di una scheda grafica Quad buffer con uscita di segnale da 120 Hz e di un lettore 3D installato.

Pared de color

Usare questa funzione per ottenere un'immagine ottimizzata in base al colore della parete. Selezionare tra Off, Lavagna, Color amarillo, Color verde, Color azul, Rosa e Grigio.

Gamma dinamica

Configurare l'impostazione High Dynamic Range (HDR) / Hybrid Log Gamma (HLG) e l'effetto quando si visualizzano video da lettori 4K Blu-ray e da dispositivi di streaming.

Nota: *HDMI1 e VGA non supportano Gamma dinamica.*

➤ HDR/HLG

- **Off:** Disattivare l'elaborazione HDR/HLG. Quando si imposta su Off, il proiettore NON decodifica contenuti HDR/HLG.
- **Auto:** Rilevamento automatico segnale HDR/HLG.

➤ Immagine HDR / Immagine HLG

- **Luminosa:** Selezionare questa modalità per colore più luminosi e più saturati.
- **Standard:** Selezionare questa modalità per colori naturali con un bilanciamento di tonalità calde e fredde.
- **Film:** Selezionare questa modalità per un miglior dettaglio e nitidezza dell'immagine.
- **Dettaglio:** Il segnale proviene dalla conversione OETF per ottenere la migliore corrispondenza di colore.

Nota:

- *Immagine HDR regola l'effetto rendering HDR quando il segnale di ingresso è HDR. Allo stesso modo, Immagine HLG regola l'effetto rendering HDR quando il segnale di ingresso è HLG.*
- *L'opzione Immagine HDR è disponibile solo quando il segnale di ingresso è HDR, mentre l'opzione Immagine HLG non è disponibile e viceversa.*

USO DEL PROIETTORE

Luminosità

Regola la luminosità delle immagini.

Contrasto

Il contrasto controlla la differenza tra le aree più chiare e più scure dell'immagine.

Nitidezza

Regola la nitidezza dell'immagine.

Colore

Regola un'immagine video da bianco e nero a colori completamente saturi.

Tonalità

Regola il bilanciamento dei colori rosso e verde.

Gamma

Impostare il tipo di curva gamma. Dopo avere completato l'impostazione e la sintonizzazione iniziale, usare la funzione di regolazione Gamma per ottimizzare il rendimento dell'immagine.

- **Film:** Per Home Theater.
- **Video:** Per sorgente video o TV.
- **Grafica:** Per sorgente PC/Foto.
- **Standard(2.2):** Per le impostazioni standardizzate.
- **1.8 / 2.0 / 2.4 / 2.6:** Per sorgente PC/Foto specifica.

Nota:

- *Queste opzioni non sono disponibili se la funzione Modalità 3D è disabilitata, **Pared de color** non è impostato su **Lavagna** e **Modalità display** non è impostato su **DICOM SIM.** o **HDR.***
- *Se **Modalità display** è impostato su **HDR**, l'utente può selezionare solo **HDR** per l'impostazione **Gamma.***
- *Se **Modalità display** è impostato su **HLG**, l'utente può selezionare solo **HLG** per l'impostazione **Gamma.***
- *In Modalità 3D, l'utente può selezionare solo **Tre dimensioni** per l'impostazione **Gamma.***
- *Se **Pared de color** è impostato su **Lavagna**, l'utente può selezionare solo **Lavagna** per l'impostazione **Gamma.***
- *Se **Modalità display** è impostato su **DICOM SIM.**, l'utente può selezionare solo **DICOM SIM.** per l'impostazione **Gamma.***

Impostazioni colore

Configurare le impostazioni colore.

- **BrilliantColor™:** Questa voce regolabile impiega un nuovo algoritmo di elaborazione del colore e miglioramenti per abilitare una maggiore luminosità fornendo alle immagini colori più reali e vibranti.
- **Temp. colore:** Selezionare una temperatura colore tra Caldo, Standard, Freddo e Più freddo.
- **Corrispondenza Colore:** Selezione le seguenti opzioni:
 - **Colore:** Regola il livello di rosso, verde, nero, ciano, giallo, magenta e bianco dell'immagine.
 - **Tinta/R (rosso)*:** Regola il bilanciamento dei colori rosso e verde.
Nota: *Se **Colore** è impostato su **Bianco**, è possibile regolare l'impostazione del rosso.
 - **Saturazione/G (verde)*:** Regola un'immagine video da bianco e nero a colori completamente saturi.
Nota: *Se **Colore** è impostato su **Bianco**, è possibile regolare l'impostazione del verde.
 - **Guadagno/B (blu)*:** Regolare la luminosità dell'immagine.
Nota: *Se **Colore** è impostato su **Bianco**, è possibile regolare l'impostazione del blu.
 - **Reset:** Ripristinare le impostazioni predefinite per Corrispondenza Colore.
 - **Uscita:** Uscita dal menù "Corrispondenza Colore".

USO DEL PROIETTORE

- **Guadagno/bias RGB:** Questa impostazione consente di configurare la luminosità (guadagno) e il contrasto (bias) di un'immagine.
 - **Reset:** Ripristinare le impostazioni predefinite per Guadagno/bias RGB.
 - **Uscita:** Uscita dal menù "Guadagno/bias RGB".
- **Spazio Colore (solo ingresso non HDMI):** Selezione un tipo di matrice a colori adeguato tra le seguenti opzioni: Auto, RGB o YUV.
- **Spazio Colore (solo ingresso HDMI):** Selezione un tipo di matrice a colori adeguato tra le seguenti opzioni: Auto, RGB(0~255), RGB(16~235) e YUV.

Segnale

Regolare le opzioni del segnale.

- **Automatic:** Configurare automaticamente il segnale (le voci Frequenza e Fase non sono disponibili). Se Automatico è disattivato, le voci Frequenza e Fase vengono visualizzate per consentire all'utente di eseguire la regolazione e salvare le impostazioni.
- **Frequenza:** Cambia la frequenza dei dati di visualizzazione per corrispondere a quella della scheda video del computer. Usare questa funzione solo se l'immagine presenta dei disturbi orizzontali.
- **Fase:** Sincronizza la temporizzazione del segnale dello schermo con quella della scheda video. Se l'immagine appare instabile o sfarfallante, usare questa funzione per correggerla.
- **Posizione O.:** Per regolare la posizione orizzontale dell'immagine.
- **Posizione V.:** Per regolare la posizione verticale dell'immagine.

Nota: Questo menu è disponibile solo se la sorgente di ingresso è RGB/Componente.

Modalità luminosa

Regolare le impostazioni della modalità luminosità.

- **DynamicBlack:** Utilizzare per regolare automaticamente la luminosità dell'immagine per fornire prestazioni di contrasto ottimali.
- **Eco.:** Scegliere "Eco." per abbassare la potenza del diodo laser che diminuirà il consumo energetico ed aumenterà la durata del diodo laser.
- **Potenza:** Selezionare la percentuale di potenza per la modalità di luminosità.

Reset

Ripristinare le impostazioni predefinite per Impostazioni colore.

USO DEL PROIETTORE

Menù Display | 3D

Nota:

- Questo proiettore è 3D Ready con soluzione 3D DLP-Link.
- Assicurarsi di utilizzare occhiali 3D per 3D DLP-Link prima di guardare il video.
- Questo proiettore supporta 3D Frame Sequential (girare pagina) tramite porte HDMI1/HDMI2/VGA.
- Per abilitare la modalità 3D, il frame rate di ingresso deve essere impostato solo su 60 Hz. Non è supportato un frame rate inferiore o superiore.
- Per ottenere prestazioni ottimali, si consiglia la risoluzione 1920x1080. La risoluzione 4K (3840x2160) non è supportata in modalità 3D.

Modalità 3D

Utilizzare questa opzione per disabilitare o abilitare la funzione 3D.

- **Off:** selezionare "Off" per disattivare la modalità 3D.
- **On:** Selezionare "On" per attivare la modalità 3D.

Tec. 3D

Utilizzare questa opzione per selezionare la tecnologia 3D.

- **DLP Link:** Selezione per usare le impostazioni ottimizzate per gli occhiali 3D DLP.
- **Sinc. 3D:** Selezione per usare le impostazioni ottimizzate per gli occhiali 3D DLP IR, RF o polarizzati.

3D→2D

Utilizzare questa opzione per specificare la modalità di visualizzazione sullo schermo del contenuto 3D.

- **Tre dimensioni:** visualizza il segnale 3D.
- **L (Sinistra):** Visualizza il fotogramma sinistro del contenuto 3D.
- **R (Destra):** Visualizza il fotogramma destro del contenuto 3D.

3D Formato

Utilizzare questa opzione per selezionare il contenuto adeguato del formato 3D.

- **Auto:** Quando si rileva un segnale di identificazione 3D, il formato 3D viene selezionato automaticamente.
- **SBS:** Visualizza il segnale 3D in formato "Side-by-Side".
- **Top and Bottom:** Visualizzare il segnale 3D in formato "Top and Bottom".
- **Frame Sequential:** Visualizzare il segnale 3D in formato "Frame Sequential".
- **Frame Packing:** Visualizzare il segnale 3D in formato "Frame Packing".

Inv. sinc. 3D

Utilizzare questa opzione per abilitare/disabilitare la funzione Inv. sinc. 3D.

Reset

Ripristinare l'impostazione predefinita per impostazioni 3D.

- **Annulla:** Selezionare per annullare Reset.
- **Si:** Selezionare per ripristinare le impostazioni predefinite per 3D.

USO DEL PROIETTORE

Visualizzare il menù Proporzioni

Proporzioni

Selezione le proporzioni dell'immagine visualizzate tra le seguenti opzioni:

- **4:3:** Questo formato è per sorgenti di ingresso 4:3.
- **16:9:** Questo formato è per sorgenti di ingresso 16:9, come HDTV e DVD che sono migliorate per TV widescreen.
- **16:10** (solo per modello WXGA): Questo formato è per sorgenti di ingresso 16:10 come i notebook widescreen.
- **LBX:** Questo formato è per sorgenti Letterbox non-16x9 e se si usano obiettivi esterni 16x9 per visualizzare proporzioni di 2,35:1 usando la risoluzione a schermo intero.
- **Nativo:** questo formato visualizza l'immagine originale senza alcun proporzionamento.
- **Auto:** Selezione automatica del formato appropriato di visualizzazione.

Nota:

- *Informazioni dettagliate sulla modalità LBX:*
 - *Alcuni DVD in formato LBX non sono adatti per TV 16x9. In questo caso, l'immagine non appare corretta quando viene visualizzata in modalità 16:9. In tal caso, usare la modalità 4:3 per guardare il DVD. Se i contenuti stessi non sono 4:3, appariranno delle strisce nere attorno l'immagine di uno schermo 16:9. Per questo tipo di contenuto, si può utilizzare la modalità LBX per riempire l'immagine sullo schermo a 16:9.*
 - *Se si usa una lente esterna anamorfica, questa modalità LBX (Letterbox) consente anche di guardare contenuti 2,35:1 (incluso DVD anamorfici e film HDTV) che supportano la funzione widescreen anamorfica, e che sono migliorati per schermi 16x9 in un'immagine widescreen 2,35:1. In questo caso non ci sono strisce nere. La potenza della sorgente di luce e la risoluzione verticale sono utilizzate completamente.*
- *Per usare il formato Superwide, agire come segue:*
 - Impostare le proporzioni dello schermo su 2,0:1.*
 - Selezione il formato "Superwide".*
 - Allineare l'immagine del proiettore correttamente a video.*

Tabella di proporzionamento 1080p:

Schermo 16:9	480i/p	576i/p	1080i/p	720p	PC
4x3	Proporzionare a 1440x1080.				
16x9	Proporzionare a 1920x1080.				
LBX	Proporzionare a 1920x1440, quindi visualizzare l'immagine 1920x1080 centrale.				
Modalità Nativo	- Mappatura 1:1 centro. - Nessun proporzionamento; l'immagine viene visualizzata con la risoluzione basata sulla sorgente di ingresso.				
Auto	- Se viene selezionato il formato automatico, il tipo di schermo diventerà automaticamente 16:9 (1920x1080). - Se la sorgente è 4:3, il tipo di schermo verrà ridimensionato su 1440x1080. - Se la sorgente è 16:9, il tipo di schermo verrà ridimensionato su 1920x1080. - Se la sorgente è 16:10, il tipo di schermo verrà ridimensionato su 1920x1200 e tagliata l'area 1920x1080 da visualizzare.				

USO DEL PROIETTORE

Regole di mappatura automatica 1080p:

Auto	Risoluzione di ingresso		Auto/Ridimensiona	
	Risoluzione O	Risoluzione V	1920	1080
4:3	640	480	1440	1080
	800	600	1440	1080
	1024	768	1440	1080
	1280	1024	1440	1080
	1400	1050	1440	1080
	1600	1200	1440	1080
Notebook widescreen	1280	720	1920	1080
	1280	768	1800	1080
	1280	800	1728	1080
SDTV	720	576	1350	1080
	720	480	1620	1080
HDTV	1280	720	1920	1080
	1920	1080	1920	1080

Tabella di proporzionamento WXGA (tipo di schermo 16x10):

Nota:

- *Tipo di schermo supportato 16:9 (1280x720), 16:10 (1280x800).*
- *Quando il tipo di schermo è 16:9, il formato 16x10 non è disponibile.*
- *Quando il tipo di schermo è 16:10, il formato 16x9 non è disponibile.*
- *Se si seleziona l'opzione automatica, viene automaticamente modificata anche la modalità di visualizzazione.*

Schermo 16:10	480i/p	576i/p	1080i/p	720p	PC
4x3	Proporzionare a 1066x800.				
16x10	Proporzionare a 1280x800.				
LBX	Proporzionare a 1280x960, quindi visualizzare l'immagine 1280x800 centrale.				
Modalità Nativo	Mappatura 1:1 centro.		Mappatura 1:1 1280x800.	1280x720 centro.	Mappatura 1:1 centro.
Auto	- La sorgente di ingresso si adatta all'area di visualizzazione 1280x800 e vengono mantenute le proporzioni originali. - Se la sorgente è 4:3, il tipo di schermo verrà ridimensionato su 1066x800. - Se la sorgente è 16:9, il tipo di schermo verrà ridimensionato su 1280x720. - Se la sorgente è 15:9, il tipo di schermo verrà ridimensionato su 1280x768. - Se la sorgente è 16:10, il tipo di schermo verrà ridimensionato su 1280x800.				

USO DEL PROIETTORE

Regola mapping automatico WXGA (tipo di schermo 16x10):

Auto	Risoluzione di ingresso		Auto/Ridimensiona	
	Risoluzione O	Risoluzione V	1280	800
4:3	640	480	1066	800
	800	600	1066	800
	1024	768	1066	800
	1280	1024	1066	800
	1400	1050	1066	800
	1600	1200	1066	800
Notebook widescreen	1280	720	1280	720
	1280	768	1280	768
	1280	800	1280	800
SDTV	720	576	1280	720
	720	480	1280	720
HDTV	1280	720	1280	720
	1920	1080	1280	720

Tabella di proporzionamento WXGA (tipo di schermo 16x9):

Schermo 16:9	480i/p	576i/p	1080i/p	720p	PC
4x3	Proporzionare a 960x720.				
16x9	Proporzionare a 1280x720.				
LBX	Proporzionare a 1280x960, quindi visualizzare l'immagine 1280x720 centrale.				
Modalità Nativo	Mappatura 1:1 centro.		Mappatura 1:1 1280x720.	1280x720 centro.	Mappatura 1:1 centro.
Auto	<ul style="list-style-type: none"> - Se viene selezionato questo formato, il tipo di schermo diventerà automaticamente 16:9 (1280x720). - Se la sorgente è 4:3, il tipo di schermo verrà ridimensionato su 960x720. - Se la sorgente è 16:9, il tipo di schermo verrà ridimensionato su 1280x720. - Se la sorgente è 15:9, il tipo di schermo verrà ridimensionato su 1200x720. - Se la sorgente è 16:10, il tipo di schermo verrà ridimensionato su 1152x720. 				

USO DEL PROIETTORE

Regola mapping automatico WXGA (tipo di schermo 16x9):

Auto	Risoluzione di ingresso		Auto/Ridimensiona	
	Risoluzione O	Risoluzione V	1280	720
4:3	640	480	960	720
	800	600	960	720
	1024	768	960	720
	1280	1024	960	720
	1400	1050	960	720
	1600	1200	960	720
Notebook widescreen	1280	720	1280	720
	1280	768	1200	720
	1280	800	1152	720
SDTV	720	576	1280	720
	720	480	1280	720
HDTV	1280	720	1280	720
	1920	1080	1280	720

Menù Visualizza: Maschera bordi

Maschera bordi

Utilizzare questa funzione per rimuovere i disturbi di codifica sui bordi dell'immagine dell'origine video.

Menù Visualizza: Zoom

Zoom

Utilizzare per ridurre o ingrandire le dimensioni dell'immagine su schermo.

Menù Visualizza: Sposta Immagine

Sposta Immagine

Regolare la posizione dell'immagine proiettata orizzontalmente (H) o verticalmente (V).

Menù Visualizza: Correzione auto

Correzione auto

Permette di regolare automaticamente la distorsione dell'immagine causata dall'inclinazione del proiettore.

Menù Visualizza: Correzione

Correzione

Regola la distorsione dell'immagine provocata dall'inclinazione del proiettore (± 40 gradi).

USO DEL PROIETTORE

Menu Audio

Menù Audio: Esclusione

Esclusione

Utilizzare questa opzione per disattivare temporaneamente il sonoro.

- **On:** Scegliere “On” per attivare la funzione Silenzio.
- **Off:** Selezionare “Off” per disattivare l’audio.

Nota: La funzione “Esclusione” influisce sul volume della cassa interna ed esterna.

Menu Audio: Volume

Volume

Regolare il volume.

Menu Imposta

Menù IMPOSTA: Proiezione

Proiezione

Seleziona la proiezione preferita tra Frontale, Posteriore, Soffitto-In alto e Posteriore-In alto.

Menù IMPOSTA: Tipo di schermo

Tipo di schermo (solo per modello WXGA)

Seleziona il tipo di schermo tra 16:9 o 16:10.

Menù IMPOSTA: Imposta Potenza

Accensione diretta

Scegliere “On” per attivare la modalità Accensione diretta. Il proiettore si accenderà automaticamente quando viene fornita l’alimentazione CA, senza premere il tasto “di alimentazione” della tastiera del proiettore o del telecomando.

Attivazione segnale

Scegliere “On” per attivare la modalità Attivazione segnale. Il proiettore si accenderà automaticamente quando viene rilevato un segnale, senza premere il tasto “di alimentazione” della tastiera del proiettore o del telecomando.

Nota:

- Se l’opzione “Attivazione segnale” è impostata su “On”, il consumo di energia del proiettore in modalità standby sarà di oltre 3W.
- Questa funzione è applicabile con sorgenti VGA e HDMI.

Spegnimento autom. (min)

Imposta l’intervallo del timer del conto alla rovescia. Il timer del conto alla rovescia inizierà il conteggio quando al proiettore non è inviato alcun segnale. Il proiettore si spegnerà automaticamente al termine del conto alla rovescia (in minuti).

USO DEL PROIETTORE

Timer sospensione (min)

Configurare il timer sospensione.

- **Timer sospensione (min):** Imposta l'intervallo del timer del conto alla rovescia. Il timer del conto alla rovescia inizierà il conteggio con o senza segnale inviato al proiettore. Il proiettore si spegnerà automaticamente al termine del conto alla rovescia (in minuti).
Nota: *Timer sospensione viene ripristinato ogni volta che si spegne il proiettore.*
- **Sempre encendido:** controllare che Timer sospensione sia sempre attivo.

Mod. energia(Standby)

Impostare Mod. energia.

- **Attiva:** Selezionare "Attiva" per tornare allo standby normale.
- **Eco.:** Selezionare "Eco." per risparmiare ulteriore energia < 0,5 W.

Alimentazione USB(Standby)

Abilitare o disabilitare la funzione di alimentazione USB quando il proiettore è in modalità standby.

Nota: *USB non è in grado di fornire alimentazione elettrica alle sorgenti MHL.*

Impostare la Sicurezza menù

Sicurezza

Abilitare questa funzione per richiedere una password prima di utilizzare il proiettore.

- **On:** Selezionare "On" per usare la password di verifica quando si accende il proiettore.
- **Off:** Scegliere "Off" per poter accendere il proiettore senza inserire la password di verifica.

Timer di sicurezza

Permette di selezionare la funzione oraria (Mese/Giorno/Ora) per impostare il numero di ore consentite per l'uso del proiettore. Allo scadere dell'intervallo impostato, sarà richiesto di inserire di nuovo la password.

Modifica Password

Utilizzare per impostare o modificare la password richiesta all'accensione del proiettore.

USO DEL PROIETTORE

Impostare la HDMI Link menù

Nota:

- Quando si collegano al proiettore dispositivi compatibili HDMI CEC con cavi HDMI, è possibile controllare lo stesso stato di accensione o spegnimento utilizzando la funzione di controllo HDMI Link dell'OSD del proiettore. Ciò consente ad uno o più dispositivi di un gruppo di accendersi o spegnersi tramite la funzione HDMI Link. In una configurazione tipica, il lettore DVD potrebbe essere collegato al proiettore tramite un amplificatore o un sistema Home Theater.

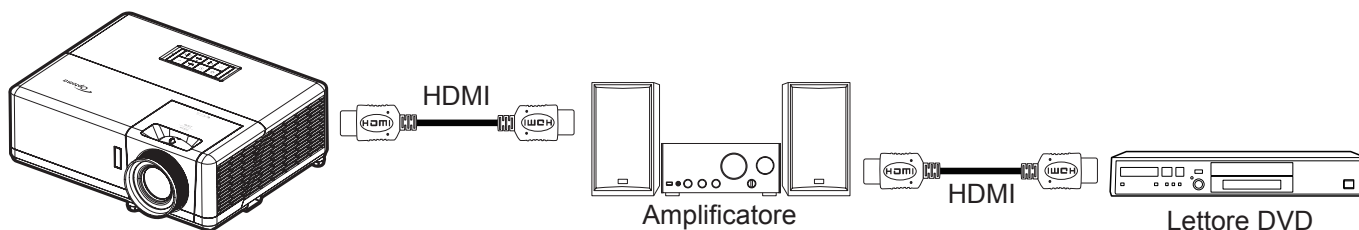

HDMI Link

Abilita/disabilita la funzione HDMI Link. Le opzioni di Includi TV, Power on Link e Power off Link saranno disponibili solo se si impostano su "On".

Includi TV

Impostare su "Sì", se si preferisce che il televisore e il proiettore si spengano automaticamente allo stesso tempo. Per evitare che i dispositivi si spengano contemporaneamente, impostare su "No".

Power On Link

Accensione CEC a comando.

- **Reciproco:** Il proiettore e il dispositivo CEC si accendono contemporaneamente.
- **PJ→Device:** Il dispositivo CEC si accende solo dopo aver acceso il proiettore.
- **Device→PJ:** Il proiettore si accende solo dopo aver acceso il dispositivo CEC.

Power Off Link

Abilitare questa funzione per consentire a HDMI Link e al proiettore di spegnersi automaticamente allo stesso tempo.

Impostare la Pattern di prova menù

Pattern di prova

Selezionare Pattern di prova tra le opzioni Griglia verde, Griglia magenta, Griglia bianca, Bianco o disabilitazione della funzione (Off).

USO DEL PROIETTORE

Menù Impostazioni : Impostazioni Remote

Funzione IR

Impostare la funzione IR.

- **On:** Selezionando "On", il proiettore può essere azionato dal telecomando dai ricevitori IR anteriori o superiori.
- **Off:** Selezionando "Off", il proiettore può essere azionato dal telecomando. Selezionando "Off" si possono utilizzare i tasti della tastiera.

Codice Remoto

Impostare il codice personalizzato remoto premendo il tasto ID del telecomando per 3 secondi e si noterà che l'indicatore del telecomando (sopra il tasto Off) inizia a lampeggiare. Quindi, immettere un numero tra 00 e 99 utilizzando i tasti numerici della tastiera. Dopo aver inserito il numero, l'indicatore del telecomando lampeggia due volte rapidamente per indicare che il codice del telecomando è cambiato.

F1/F2/F3

Assegnare la funzione predefinita per F1, F2 o F3 tra Pattern di prova, Luminosità, Contrasto, Timer sospensione, Corrispondenza Colore, Temp. colore, Gamma, Proiezione o MHL.

Menù IMPOSTA: ID Proiettore

ID Proiettore

La definizione degli ID può essere configurata con il menù (usando valori da 0 a 99), e consente il controllo di un singolo proiettore usando il comando RS232.

Impostare la Opzioni menù

Lingua

Selezione il menù OSD multilingue tra inglese, tedesco, francese, italiano, spagnolo, portoghese, polacco, olandese, svedese, norvegese/danese, finlandese, greco, cinese tradizionale, cinese semplificato, giapponese, coreano, russo, ungherese, cecoslovacco, arabo, thailandese, turco, persiano, vietnamita, indonesiano, rumeno e slovacco.

Sottotitoli

Sottotitoli è una versione di testo dell'audio del programma o altre informazioni visualizzate sullo schermo. Se il segnale di ingresso contiene sottotitoli, è possibile attivare la funzione e guardare i canali. Le opzioni disponibili includono "Off", "CC1" e "CC2".

Impostazioni Menù

Impostare la posizione del menù sullo schermo e configurare le impostazioni del timer del menù.

- **Posizione menu:** Selezione la posizione menu sullo schermo.
- **Menu Timer:** Impostare la durata della visibilità del menù OSD sullo schermo.

Sorgente auto

Selezionare questa opzione per consentire al proiettore di trovare automaticamente una sorgente di ingresso disponibile.

Origine input

Selezionare la sorgente di ingresso tra HDMI1/MHL, HDMI2 e VGA.

Nome Ingresso

Utilizzare per assegnare un nuovo nome alla funzione di ingresso per una più semplice identificazione. Le opzioni disponibili includono HDMI1/MHL, HDMI2 e VGA.

USO DEL PROIETTORE

Altitudine elevata

Quando è selezionata l'opzione "On", le ventoline funzionano a maggiore velocità. Questa funzione è utile quando ci si trova ad altitudini elevate, dove l'aria è più rarefatta.

Blocca Modalità Display

Selezione "On" o "Off" per bloccare o sbloccare le impostazioni della modalità di visualizzazione.

Blocco tastiera

Quando la funzione Blocco tastiera è su "On", la tastiera sarà bloccata. Tuttavia, il proiettore può essere azionato dal telecomando. Selezionando "Off" si può riutilizzare la tastiera.

Nascondi informazioni

Abilitare questa funzione per nascondere il messaggio informativo.

- **Off:** Selezionare "Off" per mostrare il messaggio "ricerca".
- **On:** Selezionare "On" per nascondere il messaggio informativo.

Logo

Usare questa funzione per impostare la schermata di avvio desiderata. Se vengono effettuate modifiche, esse saranno attive dalla volta successiva in cui il proiettore viene avviato.

- **Imp. predefinite:** Schermata di avvio predefinita.
- **Neutro:** Il logo non viene visualizzato nella schermata di avvio.
- **Utente:** Strumento di acquisizione logo richiesto.

Colore di sfondo

Usare questa funzione per visualizzare una schermata di colore Blu, Rosso, Verde, Grigio o Nessuno o la schermata del logo quando non vi sono segnali disponibili.

Nota: Se il colore dello sfondo è impostato su "Nessuno", il colore dello sfondo è nero.

Impostare la Reset OSD menù

Reset OSD

Ripristinare le impostazioni predefinite per le impostazioni del menu OSD.

Ripristina a valori di fabbrica

Ripristinare le impostazioni predefinite per tutte le impostazioni.

USO DEL PROIETTORE

Menù Rete

Menù Rete LAN

Stato rete

Visualizza lo stato attuale della rete (solo lettura).

Indirizzo MAC

Visualizza l'indirizzo MAC (solo lettura).

DHCP

Utilizzare questa opzione per abilitare o disabilitare la funzione DHCP.

- **Off:** Per assegnare manualmente IP, Subnet Mask, Gateway e configurazione DNS.
- **On:** Il proiettore ottiene automaticamente l'indirizzo IP dalla rete.

Nota: *Quando si esce dall'OSD si applicano automaticamente i valori immessi.*

Indirizzo IP

Visualizza l'indirizzo IP.

Subnet mask

Visualizza il numero di subnet mask.

Gateway

Visualizza il gateway predefinito di rete connesso al proiettore.

DNS

Visualizza il numero DNS.

Come usare il browser per controllare il proiettore

1. Attivare l'opzione DHCP "On" sul proiettore per consentire ad un server DHCP di assegnare automaticamente un indirizzo IP.
2. Sul PC Aprire il browser web ed inserire l'indirizzo IP del proiettore ("Red > LAN > Indirizzo IP").
3. Inserire il nome utente e la password, quindi fare clic su "Accesso".
Si apre l'interfaccia web di configurazione del proiettore.

Nota:

- *Il nome utente e la password predefinita sono "admin".*
- *La procedura descritta in questa sezione si basa sul sistema operativo Windows 7.*

USO DEL PROIETTORE

Quando si effettua una connessione diretta dal computer al proiettore*

1. Sul proiettore, impostare l'opzione DHCP su "Off".
2. Sul proiettore, configurare Indirizzo IP, Subnet Mask, Gateway, e DNS ("Red > LAN").
3. Su PC, aprire la pagina ***Centro connessioni di rete e condivisione*** ed assegnare al PC gli stessi identici parametri di rete impostati sul proiettore. Fare clic su "OK" per salvare i parametri.

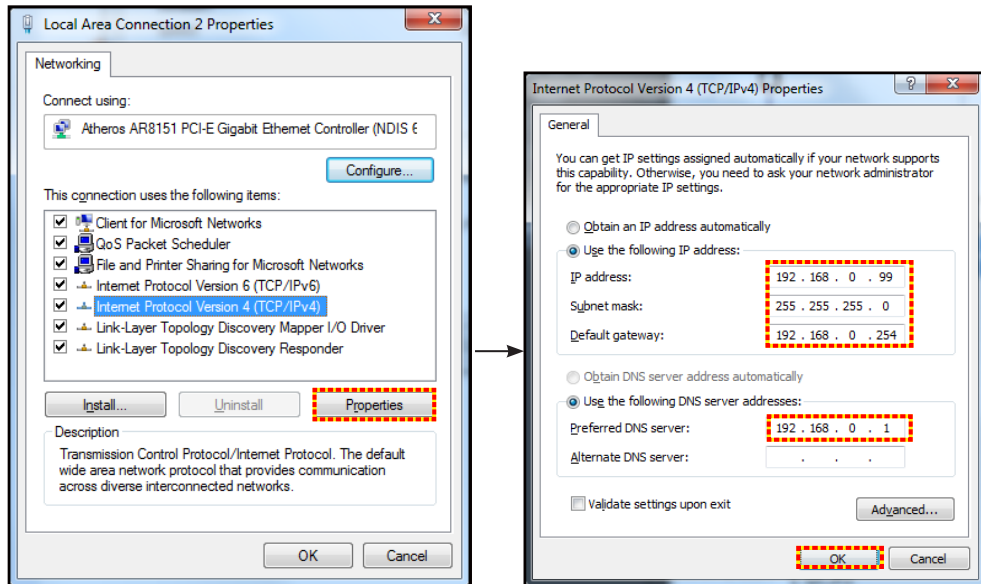

4. Aprire il browser web del PC e immettere l'indirizzo IP assegnato nella fase 3 nel campo URL. Quindi premere il tasto "Applica".

Reset

Ripristina tutti i valori per i parametri LAN.

Menù Controllo di rete

Crestron

Utilizzare questa funzione per selezionare la funzione di rete (porta: 41794).

Per altre informazioni, visitare il sito <http://www.crestron.com> e www.crestron.com/getroomview.

Extron

Utilizzare questa funzione per selezionare la funzione di rete (porta: 2023).

PJ Link

Utilizzare questa funzione per selezionare la funzione di rete (porta: 4352).

AMX Device Discovery

Utilizzare questa funzione per selezionare la funzione di rete (porta: 9131).

Telnet

Utilizzare questa funzione per selezionare la funzione di rete (porta: 23).

HTTP

Utilizzare questa funzione per selezionare la funzione di rete (porta: 80).

USO DEL PROIETTORE

Menù Imposta Rete Gestione Impostazioni

Funzione LAN_RJ45

Per semplicità e facilità d'uso, il proiettore fornisce diverse funzioni di rete e di gestione remota. La funzione LAN / RJ45 consente la gestione del proiettore attraverso una rete, ad esempio quella remota: Accensione/spengimento, regolazione delle impostazioni Luminosità e Contrasto. Inoltre, è possibile visualizzare le informazioni di stato del proiettore, come: Sorgente video, eliminazione audio, ecc.

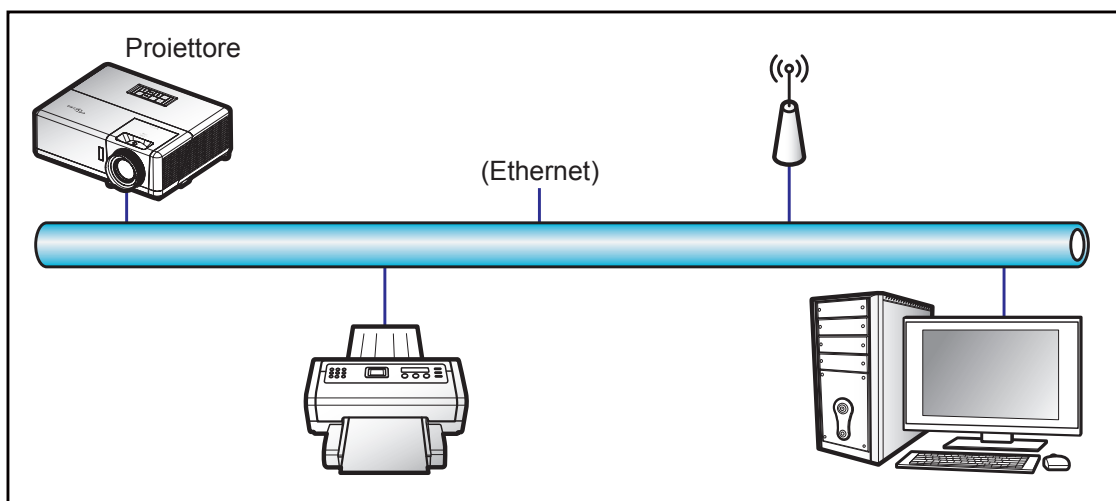

Funzionalità terminale LAN cablato

Il presente proiettore può essere controllato mediante un PC (notebook) o altro dispositivo esterno tramite porta LAN/RJ45 e compatibile con Crestron / Extron / AMX (Device -Discovery) / PJLink.

- Crestron è un marchio registrato di Crestron Electronics, Inc. negli Stati Uniti.
- Extron è un marchio registrato di Extron Electronics, Inc. negli Stati Uniti.
- AMX è un marchio registrato di AMX LLC negli Stati Uniti.
- PJLink applicato per la registrazione del marchio e del logo in Giappone, negli Stati Uniti e in altri Paesi da JBMIA.

Il proiettore è supportato tramite comandi specifici della centralina della Crestron Electronics ed il software correlato, ad esempio RoomView®.

<http://www.crestron.com/>

Questo proiettore è conforme per il supporto di dispositivi Extron per riferimento.

<http://www.extron.com/>

Questo proiettore è supportato da AMX (Device Discovery).

<http://www.amx.com/>

Questo proiettore supporta tutti i comandi di PJLink Class1 (Versione 1.00).

<http://pjlink.jbmia.or.jp/english/>

Per informazioni più dettagliate sui vari tipi di dispositivi esterni che possono essere collegati alla porta LAN / RJ45 e sul controllo a distanza del proiettore, nonché i comandi supportati per questi dispositivi esterni, contattare direttamente l'Assistenza.

USO DEL PROIETTORE

LAN RJ45

1. Collegare un cavo RJ45 alle porte RJ45 del proiettore e del PC (notebook).

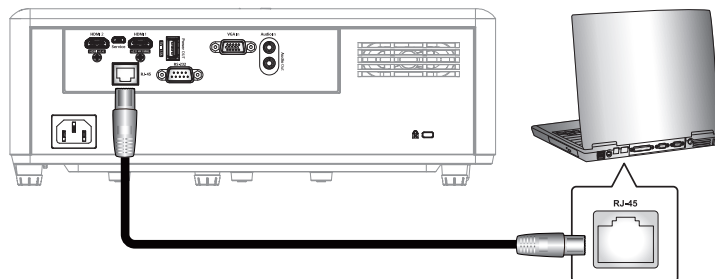

2. Sul PC (portatile) selezionare **Start > Control Panel (Pannello di Controllo) > Network Connections (Connessioni di rete)**.

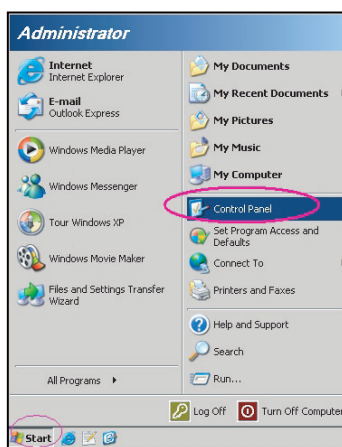

3. Fare clic con il tasto destro su **Local Area Connection (Collegamento area locale)** e selezionare **Property (Proprietà)**.

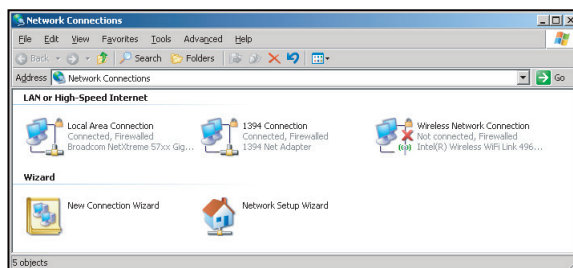

4. Nella finestra **Properties (Proprietà)** selezionare la scheda **General (Generale)**, quindi selezionare **Internet Protocol (TCP / IP) (Protocollo Internet (TCP/IP))**.

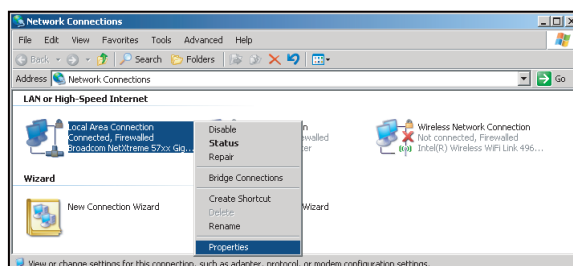

USO DEL PROIETTORE

5. Fare clic su “Proprietà”.

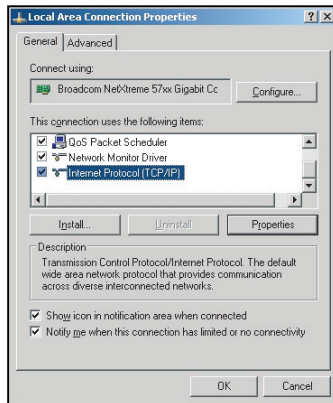

6. Inserire l'indirizzo IP e la Subnet Mask, quindi premere “OK”.

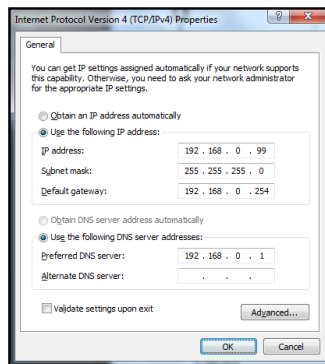

7. Premere il tasto “Menu” sul proiettore.
8. Sul proiettore aprire **Red > LAN**.
9. Inserire i seguenti parametri di connessione:
 - DHCP: Off
 - Indirizzo IP: 192.168.0.100
 - Subnet mask: 255.255.255.0
 - Gateway: 192.168.0.254
 - DNS: 192.168.0.51
10. Premere “Applica” per confermare le impostazioni.
11. Aprire un browser web, Microsoft Internet Explorer con Adobe Flash Player 9.0 o versione più recente, ad esempio.
12. Nella barra degli indirizzi inserire l'indirizzo IP del proiettore: 192.168.0.100.



13. Premere “Applica”.

USO DEL PROIETTORE

Il proiettore è configurato per la gestione da remoto. La funzione LAN / RJ45 viene visualizzata come segue:

Pagina Informazioni

Model: Optoma Tool Info Contact IT Help

Optoma

Projector Information

Projector Name: Optoma
Location: _____
Firmware Version: A01
Mac Address: 00:60:E9:23:9D:69
Resolution: 1080p 24Hz
Lamp Hours: 0
Assigned to: _____

Projector Status

Power Status: Power On
Source: HDMI 2
Display Mode: 3D
Projection: Front Table
Brightness Mode: Power 95%
Error Status: 0 No Error

exit

CRESTRON connected Expansion Options

Pagina principale

Model: Optoma Tool Info Contact IT Help

Optoma

Power Vol - Mute Vol +

Sources List

HDMI 1
HDMI 2
VGA
Video

Menu Re-Sync
Enter
AV Mute Source

Contrast Brightness Sharpness Zoom

CRESTRON connected Expansion Options

Pagina Strumenti

Model: Optoma Tool Info Contact IT Help

Optoma

Crestron Control

IP Address: 255.255.255.255
IP ID: 7
Port: 41794
Send

Projector

Projector Name: Optoma
Location: _____
Assigned to: _____
Send

DHCP Enabled
IP Address: 192.168.0.100
Subnet Mask: 255.255.255.0
Default Gateway: 192.168.0.254
DNS Server: 168.95.1.1
Send

User Password

Enabled
New Password: _____
Confirm: _____
Send

Admin Password

Enabled
New Password: _____
Confirm: _____
Send

exit

CRESTRON connected Expansion Options

Contattare l'Helpdesk IT

Title X

Send

USO DEL PROIETTORE

RS232 da Telnet Function

Per l'interfaccia RJ45 / LAN il proiettore è dotato del metodo alternativo di controllo RS232, chiamato "RS232 by TELNET".

Guida rapida per "RS232-by-TELNET"

- Controllare e ottenere l'indirizzo IP su OSD del proiettore.
- Accertarsi che il PC / notebook possa accedere alla pagina web del proiettore.
- Assicurarsi che l'impostazione "Windows Firewall" sia disabilitata se la funzione "TELNET" filtrata dal PC / notebook.

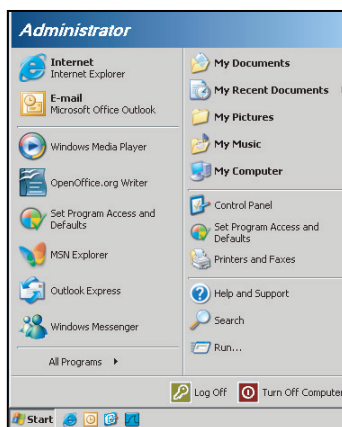

1. Selezionare **Start > Tutti i programmi > Accessori > Prompt dei comandi**.

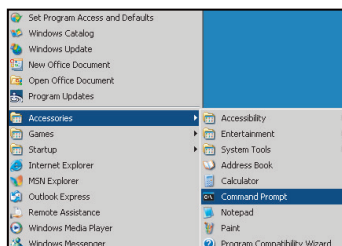

2. Immettere il formato del comando come segue:
 - telnet ttt.xxx.yyy.zzz 23 (premere il tasto "Applica")
 - (ttt.xxx.yyy.zzz: Indirizzo IP del proiettore)
3. Se la connessione Telnet è pronta, l'utente può inserire comandi RS232 ed è stato premuto il tasto "Applica", il comando RS232 sarà eseguibile.

Specifiche per "RS232 by TELNET":

1. Telnet: TCP.
2. Porta Telnet: 23 (per altri dettagli, contattare l'operatore o il team di assistenza).
3. Utilità Telnet: Windows "TELNET.exe" (modalità console).
4. Normale disconnessione per il controllo RS232-by-Telnet: Chiudere
5. L'utilità Windows Telnet direttamente dopo che la connessione TELNET è pronta.
 - Limitazione 1 per Telnet-Control: Sono disponibili meno di 50 byte per il successivo payload di rete per l'applicazione Telnet-Control.
 - Limitazione 2 per Telnet-Control: Sono disponibili meno di 26 byte per un comando completo RS232 per Telnet-Control.
 - Limitazione 3 per Telnet-Control: Il ritardo minimo per il successivo comando RS232 deve essere superiore a 200 (ms).

USO DEL PROIETTORE

Menù Info

Menù Info

Visualizzare le informazioni del proiettore elencate di seguito:

- Numero di Registrazione
- Numero di Serie
- Sorgente
- Risoluzione
- Frequenza di Aggiornamento
- Modalità display
- Codice Remoto
- Codice Telecomando (Attiva)
- Mod. energia(Standby)
- Ore lampada
- Stato rete
- Indirizzo IP
- ID Proiettore
- Modalità luminosa
- Vers FW

MANUTENZIONE

Installazione e pulizia del filtro antipolvere

Installazione del filtro antipolvere

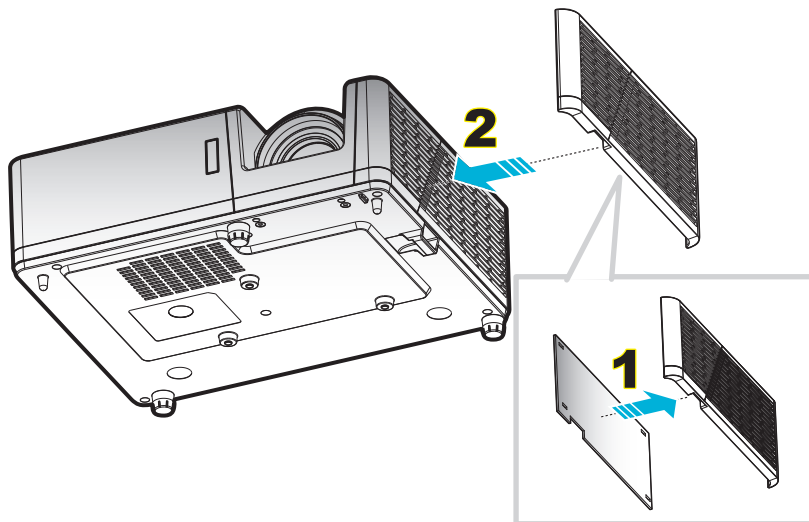

Nota: I filtri antipolvere sono richiesti/forniti solo nelle regioni selezionate con eccessiva polvere.

Pulizia del filtro antipolvere

Si consiglia di pulire i filtri antipolvere ogni tre mesi. Pulirli con maggiore frequenza se il proiettore viene utilizzato in ambienti polverosi.

Procedura:

1. Spegnere il proiettore premendo il tasto  del tastierino del proiettore o del telecomando.
2. Scollegare il cavo di alimentazione.
3. Tirare l'alloggiamento del filtro antipolvere verso il basso per estrarlo dalla parte inferiore del proiettore. **1**
4. Rimuovere il filtro con attenzione. Pulire o sostituire il filtro antipolvere. **2**
5. Per installare il filtro antipolvere, invertire le fasi di cui sopra.

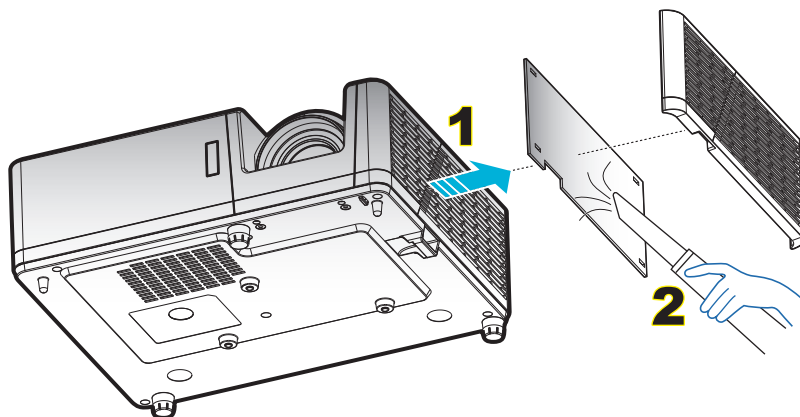

ULTERIORI INFORMAZIONI

Risoluzioni compatibili

Digitale

B0/Temporizzazione stabilita	B0/Temporizzazione standard	B0/Temporizzazione dettagliata	B1/Modalità video	B1/Temporizzazione dettagliata
720 x 400 a 70 Hz	SVGA:	Temporizzazione originale:	640 x 480p a 60 Hz	1366 x 768 a 60 Hz
640 x 480 a 60 Hz	800 x 600 a 120 Hz	XGA: 1024 x 768 a 60 Hz	720 x 480p a 60 Hz	1920 x 1080p a 60 Hz
640 x 480 a 67 Hz	1024 x 768 a 120 Hz	WXGA: 1280 x 800 a 60 Hz	1280 x 720p a 60 Hz	1920 x 1200 a 60 Hz (supporto per HDMI 1.4 e HDMI 2.0 NON supportato)
640 x 480 a 72 Hz	1280 x 800 a 60 Hz	1080P: 1920 x 1080 a 60 Hz	1920 x 1080i a 60 Hz	1920 x 1080i a 50 Hz
640 x 480 a 75 Hz	1280 x 1024 a 60 Hz	WUXGA: 1920 x 1200 a 60 Hz	720 (1440) x 480i a 60 Hz	1920 x 1080p a 60 Hz
800 x 600 a 56 Hz	1280 x 720 a 60 Hz		1920 x 1080p a 60 Hz	
800 x 600 a 60 Hz	640 x 480 a 120 Hz		720 x 576p a 50 Hz	
800 x 600 a 72 Hz	1280 x 800 a 120 Hz		1280 x 720p a 50 Hz	
800 x 600 a 75 Hz			1920 x 1080i a 50 Hz	
832 x 624 a 75 Hz	XGA/WXGA:		720 (1440) x 576i a 50 Hz	
1024 x 768 a 60 Hz	800 x 600 a 120 Hz		1920 x 1080p a 50 Hz	
1024 x 768 a 70 Hz	1024 x 768 a 120 Hz		1920 x 1080p a 24 Hz	
1024 x 768 a 75 Hz	1280 x 800 a 60 Hz		1920 x 1080p a 30 Hz	
1280 x 1024 a 75 Hz	1280 x 1024 a 60 Hz		3840 x 2160p a 24 Hz	
1152 x 870 a 75 Hz	1280 x 720 a 60 Hz		3840 x 2160p a 25 Hz	
	640 x 480 a 120 Hz		3840 x 2160p a 30 Hz	
	1280 x 800 a 120 Hz		4096 x 2160p a 24 Hz	
			4096 x 2160p a 25 Hz	
	1080P/WUXGA:		4096 x 2160p a 30 Hz	
	1280 x 720 a 60 Hz		3840 x 2160p a 50 Hz (supporto per HDMI 2.0 e HDMI 1.4 NON supportato)	
	1280 x 800 a 60 Hz		3840 x 2160p a 60 Hz (supporto per HDMI 2.0 e HDMI 1.4 NON supportato)	
	1280 x 1024 a 60 Hz		4096 x 2160p a 50 Hz (supporto per HDMI 2.0 e HDMI 1.4 NON supportato)	
	640 x 480 a 120 Hz		4096 x 2160p a 60 Hz (supporto per HDMI 2.0 e HDMI 1.4 NON supportato)	
	800 x 600 a 120 Hz			
	1024 x 768 a 120 Hz			
	1280 x 800 a 120 Hz			

ULTERIORI INFORMAZIONI

Analogico

B0/Temporizzazione stabilita	B0/Temporizzazione standard	B0/Temporizzazione dettagliata	B1/Temporizzazione dettagliata
720 x 400 a 70 Hz	SVGA:	Temporizzazione originale:	1366 x 768 a 60 Hz
640 x 480 a 60 Hz	800 x 600 a 120 Hz	XGA: 1024 x 768 a 60 Hz	1280 x 800 a 120 Hz
640 x 480 a 67 Hz	1024 x 768 a 120 Hz	WXGA: 1280 x 800 a 60 Hz	1920 x 1200 a 60 Hz
640 x 480 a 72 Hz	1280 x 800 a 60 Hz	1080P: 1920 x 1080 a 60 Hz	
640 x 480 a 75 Hz	1280 x 1024 a 60 Hz	WUXGA: 1920 x 1200 a 60 Hz	
800 x 600 a 56 Hz	1280 x 720 a 60 Hz		
800 x 600 a 60 Hz	640 x 480 a 120 Hz		
800 x 600 a 72 Hz			
800 x 600 a 75 Hz	XGA/WXGA		
832 x 624 a 75 Hz	800 x 600 a 120 Hz		
1024 x 768 a 60 Hz	1024 x 768 a 120 Hz		
1024 x 768 a 70 Hz	1280 x 800 a 60 Hz		
1024 x 768 a 75 Hz	1280 x 1024 a 60 Hz		
1280 x 1024 a 75 Hz	1280 x 720 a 60 Hz		
1152 x 870 a 75 Hz	640 x 480 a 120 Hz		
	1080P/WUXGA:		
	1280 x 720 a 60 Hz		
	1280 x 800 a 60 Hz		
	1280 x 1024 a 60 Hz		
	640 x 480 a 120 Hz		
	800 x 600 a 120 Hz		
	1024 x 768 a 120 Hz		

ULTERIORI INFORMAZIONI

Compatibilità video 3D reale

Risoluzioni di ingresso	HDMI 1.4 al ingresso 3D	Temporizzazione ingresso		
		1280 x 720p a 50 Hz	Alto e Basso	
		1280 x 720p a 60 Hz	Alto e Basso	
		1280 x 720p a 50 Hz	Frame packing	
		1280 x 720p a 60 Hz	Frame packing	
		1920 x 1080i a 50 Hz	Affiancato (mezzo)	
		1920 x 1080i a 60 Hz	Affiancato (mezzo)	
		1920 x 1080P a 24 Hz	Alto e Basso	
		1920 x 1080P a 24 Hz	Frame packing	
	HDMI 1.3	1920 x 1080i a 50 Hz	Affiancato (mezzo)	Modalità SBS attiva
		1920 x 1080i a 60 Hz		
		1280 x 720p a 50 Hz		
		1280 x 720p a 60 Hz		
		800 x 600 a 60 Hz		
		1024 x 768 a 60 Hz		
		1280 x 800 a 60 Hz		
		1920 x 1080i a 50 Hz	Alto e Basso	Modalità TAB attiva
		1920 x 1080i a 60 Hz		
		1280 x 720p a 50 Hz		
		1280 x 720p a 60 Hz		
		800 x 600 a 60 Hz		
		1024 x 768 a 60 Hz		
		1280 x 800 a 60 Hz		
480i	HQFS	Il 3D formato è Frame Sequential		

Nota:

- Se l'ingresso 3D è 1080p a 24 Hz, DMD deve riprodurre con multiplo integrale in modalità 3D.
- Supporta NVIDIA 3DTV Play se non vi sono costi di brevetto da parte di Optoma.
- 1080i a 25 Hz e 720p a 50 Hz vengono eseguiti a 100 Hz; 1080p a 24 Hz viene eseguito a 144 Hz; altre temporizzazioni 3D vengono eseguite a 120 Hz.

ULTERIORI INFORMAZIONI

Dimensioni immagine e distanza di proiezione

Modello 1080p

Dimensioni in diagonale dello schermo (16:9)	Dimensioni schermo (L x A)				Distanza di proiezione (D)				Offset (Hd)	
	(m)		(pollici)		(m)		(ft)		(m)	(pollici)
	Larghezza	Altezza	Larghezza	Altezza	Wide	Tele	Wide	Tele		
28,3	0,63	0,35	24,67	13,87	N/A	1,0	N/A	3,28	0,04	1,57
40	0,89	0,5	34,86	19,6	1,1	1,4	3,61	4,59	0,05	1,97
50	1,11	0,62	43,58	24,5	1,3	1,8	4,27	5,91	0,06	2,36
60	1,33	0,75	52,29	29,4	1,6	2,1	5,25	6,89	0,07	2,76
70	1,55	0,87	61,01	34,3	1,9	2,5	6,23	8,20	0,09	3,54
80	1,77	1	69,73	39,2	2,1	2,8	6,89	9,19	0,10	3,94
90	1,99	1,12	78,44	44,1	2,4	3,2	7,87	10,50	0,11	4,33
100	2,21	1,25	87,16	49	2,7	3,5	8,86	11,48	0,12	4,72
120	2,66	1,49	104,59	58,8	3,2	4,2	10,50	13,78	0,15	5,91
150	3,32	1,87	130,74	73,5	4,0	5,3	13,12	17,39	0,18	7,09
180	3,98	2,24	156,88	88,2	4,8	6,3	15,75	20,67	0,23	9,06
200	4,43	2,49	174,32	98,1	5,4	7,0	17,72	22,97	0,25	9,84
250	5,53	3,11	217,89	122,6	6,7	8,8	21,98	28,87	0,31	12,20
300	6,64	3,74	261,47	147,1	8,0	N/A	26,25	N/A	0,37	14,57
374	8,28	4,66	325,97	183,4	10,0	N/A	32,81	N/A	0,46	18,11

Nota: Rapporto di zoom: 1,3x

Modello WXGA

Dimensioni in diagonale dello schermo (16:9)	Dimensioni schermo (L x A)				Distanza di proiezione (D)				Offset (Hd)	
	(m)		(pollici)		(m)		(ft)		(m)	(pollici)
	Larghezza	Altezza	Larghezza	Altezza	Wide	Tele	Wide	Tele		
30,1	0,65	0,41	25,52	15,95	N/A	1,0	N/A	3,28	0,05	1,97
40	0,86	0,54	33,92	21,2	1,0	1,3	3,28	4,27	0,07	2,76
50	1,08	0,67	42,40	26,5	1,3	1,7	4,27	5,58	0,09	3,54
60	1,29	0,81	50,88	31,8	1,5	2,0	4,92	6,56	0,10	3,94
70	1,51	0,94	59,36	37,1	1,8	2,3	5,91	7,55	0,12	4,72
80	1,72	1,08	67,84	42,4	2,0	2,7	6,56	8,86	0,13	5,12
90	1,94	1,21	76,32	47,7	2,3	3,0	7,55	9,84	0,15	5,91
100	2,15	1,35	84,80	53	2,5	3,3	8,20	10,83	0,16	6,30
120	2,58	1,62	101,76	63,6	3,0	4,0	9,84	13,12	0,20	7,87
150	3,23	2,02	127,20	79,5	3,8	5,0	12,47	16,40	0,25	9,84
180	3,88	2,42	152,64	95,4	4,6	6,0	15,09	19,69	0,30	11,81
200	4,31	2,69	169,60	106	5,1	6,6	16,73	21,65	0,34	13,39
250	5,38	3,37	212,00	132,5	6,4	N/A	21,00	N/A	0,41	16,14
300	6,46	4,04	254,40	159	7,6	N/A	24,93	N/A	0,50	19,69

Nota: Rapporto di zoom: 1,3x

ULTERIORI INFORMAZIONI

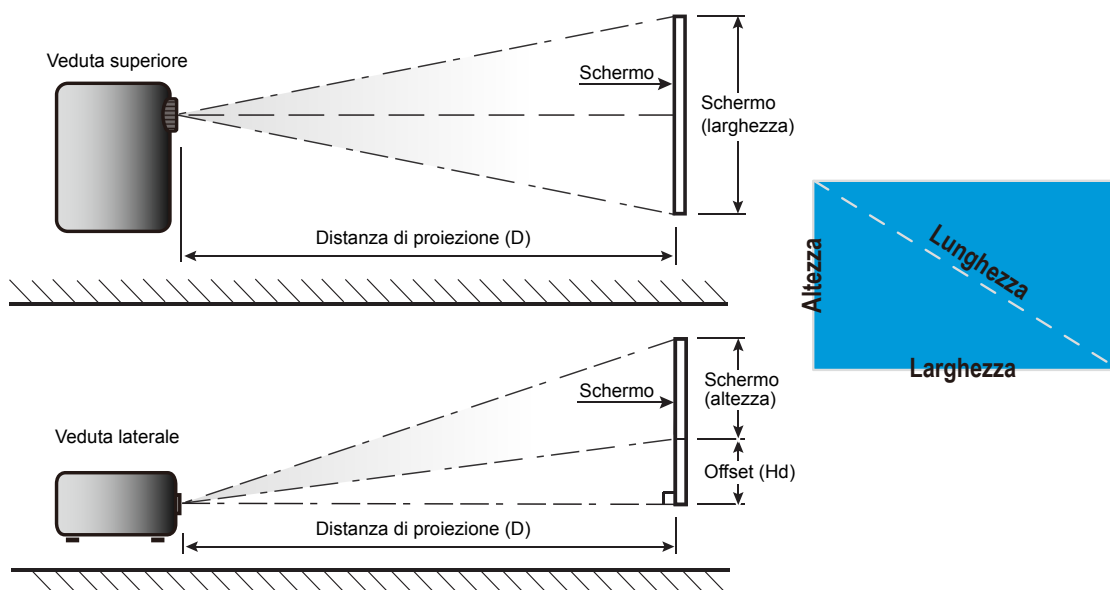

ULTERIORI INFORMAZIONI

Dimensioni del proiettore e installazione del supporto a soffitto

1. Per evitare danni al proiettore, usare il supporto da soffitto Optoma.
2. Se si desidera utilizzare un kit prodotto da terzi, assicurarsi che le viti impiegate per fissare il proiettore siano conformi ai seguenti requisiti:
 - Tipo di vite: M4*10
 - Lunghezza minima della vite: 10mm

Modello 1080p

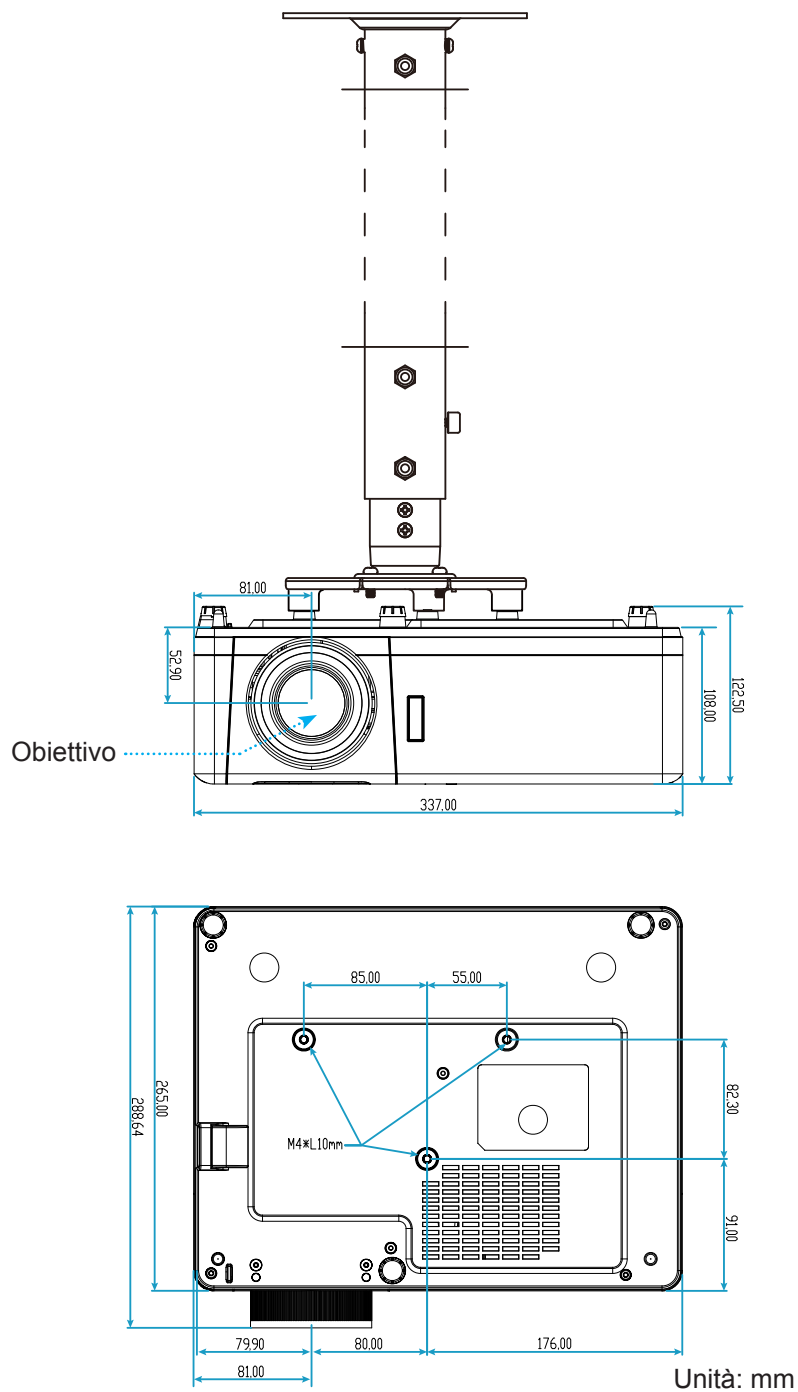

ULTERIORI INFORMAZIONI

Modello WXGA

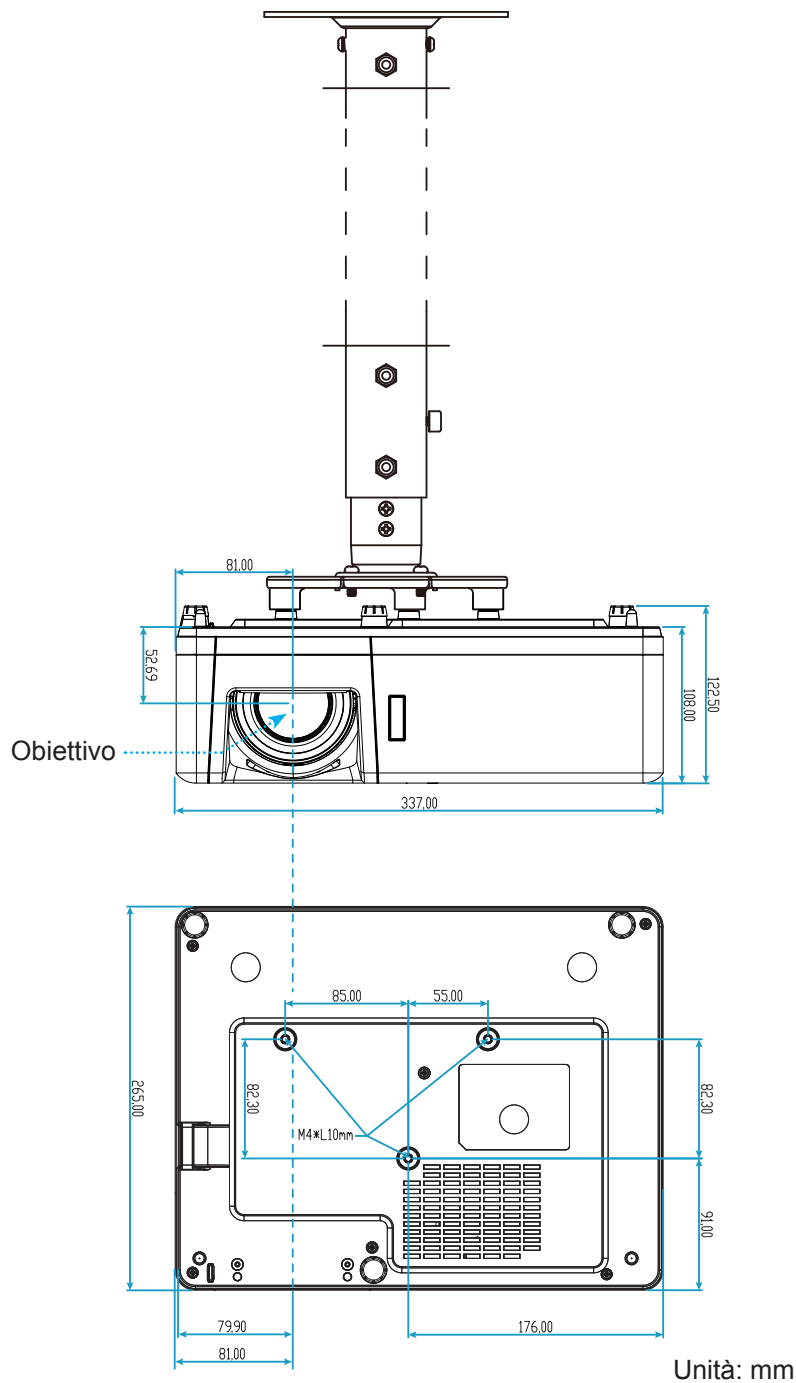

Nota: Si prega di notare che i danni provocati da una installazione scorretta annulleranno la garanzia.



Avviso:

- Se viene acquistato un supporto da soffitto di un'altra società, accertarsi di usare viti della dimensione corretta. La dimensione delle viti varierà in base allo spessore della piastra di montaggio.
- Accertarsi di mantenere almeno uno spazio di 10 cm tra il soffitto e la parte inferiore del proiettore.
- Evitare di installare il proiettore accanto a una fonte di calore.





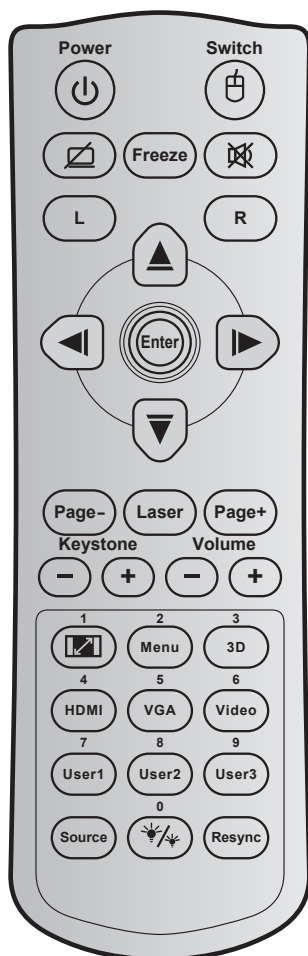

ULTERIORI INFORMAZIONI

Codici telecomando IR 1



Tasto	Codice tasto	Definizione stampigliatura tasto	Descrizione
Potenza	81	Accensione/ spegnimento	Premere per accendere/spegnere il proiettore.
Switch	3E	Cimmutazione	Premere per accendere/spegnere il mouse USB.
Schermo vuoto/ disattivazione dell'audio	8A		Premere per nascondere/mostrare l'immagine dello schermo e attivare/disattivare l'audio.
Immagine fissa	8B	Immagine fissa	Premere per bloccare l'immagine del proiettore.
Esclusione	92		Premere per disattivare/attivare temporaneamente l'audio.
Clic tasto sinistro del mouse	CB	L	Utilizzare come clic sinistro del mouse.
Clic tasto destro del mouse	CC	R	Utilizzare come clic destro del mouse.
Quattro tasti direzionali e di selezione	C6	Freccia su	Usare ▲ ▼ ◀ ▶ per selezionare le voci o per eseguire le regolazioni delle selezioni.
	C8	Freccia sinistra	
	C9	Freccia destra	
	C7	Freccia giù	
Applica	C5	Applica	Conferma la selezione della voce.
	CA	Applica	

ULTERIORI INFORMAZIONI

Tasto		Codice tasto	Definizione stampigliatura tasto	Descrizione
Page -		C2	Page -	Premere per utilizzare come tasto pagina giù.
Laser		N/D	Laser	Utilizzare come puntatore laser.
Page +		C1	Page +	Premere per utilizzare come tasto pagina su.
Correzione		85	Correzione+	Premere per regolare la distorsione dell'immagine provocata dall'inclinazione del proiettore.
		84	Correzione-	
Volume		8C	Volume +	Premere per aumentare/diminuire il volume.
		8F	Volume -	
Rapporto proporzioni / 1		98	 / 1	<ul style="list-style-type: none"> Premere per cambiare il rapporto proporzioni di un'immagine visualizzata. Utilizzare come numero "1" della tastiera numerica.
Menu / 2		88	Menu/2	<ul style="list-style-type: none"> Premere per visualizzare o uscire dal menù OSD del proiettore. Utilizzare come numero "2" della tastiera numerica.
3D / 3		93	3D/3	<ul style="list-style-type: none"> Premere per selezionare manualmente una modalità 3D corrispondente al contenuto 3D. Utilizzare come numero "3" della tastiera numerica.
HDMI / 4		86	HDMI/4	<ul style="list-style-type: none"> Premere per scegliere la sorgente HDMI. Utilizzare come numero "4" della tastiera numerica.
VGA / 5		D0	VGA/5	<ul style="list-style-type: none"> Premere per scegliere la sorgente VGA. Utilizzare come numero "5" della tastiera numerica.
Video / 6		D1	Video/6	Utilizzare come numero "6" della tastiera numerica.
Utente1 / 7; Utente2 / 8; Utente3 / 9		D2	Utente 1/7	<ul style="list-style-type: none"> Tasti definiti dall'utente. Vedere a pagina 43 per l'impostazione. Utilizzare come i numeri "7", "8" e "9" del tastierino numerico.
		D3	Utente 2/8	
		D4	Utente 3/9	
Sorgente		C3	Sorgente	Premere per selezionare come segnale di ingresso.
Modalità luminosa / 0		96	 / 0	<ul style="list-style-type: none"> Premere per regolare automaticamente la luminosità dell'immagine per fornire prestazioni di contrasto ottimali. Utilizzare come numero "0" della tastiera numerica.
Re-sync		C4	Re-Sync	Premere per sincronizzare automaticamente il proiettore sulla sorgente di ingresso.

ULTERIORI INFORMAZIONI

Codici telecomando IR 2

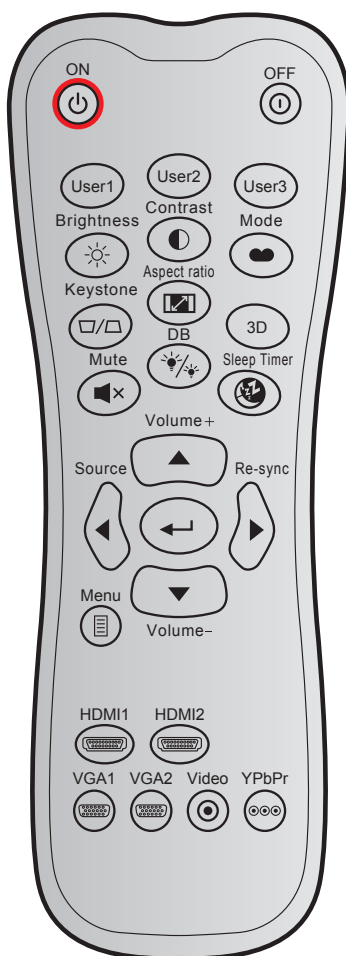

Tasto		Codice di personalizzazione		Codice dati	Definizione stampigliatura tasto	Descrizione
		Byte 1	Byte 2	Byte 3		
Accensione		32	CD	02	ON	Premere per accendere il proiettore.
Spegnimento		32	CD	2E	OFF	Premere per spegnere il proiettore.
Utente1		32	CD	36	Utente1	Tasti definiti dall'utente. Vedere a pagina 43 per l'impostazione.
Utente2		32	CD	65	Utente2	
Utente3		32	CD	66	Utente3	
Luminosità		32	CD	41	Luminosità	Regola la luminosità delle immagini.
Contrasto		32	CD	42	Contrasto	Il contrasto controlla il grado di differenza tra le parti più chiare e più scure dell'immagine.
Modalità display		32	CD	05	Modalità	Selezionare una modalità di visualizzazione per impostazioni ottimizzate per varie applicazioni. Vedere a pagina 32.
Correzione		32	CD	07	Correzione	Permette di regolare la distorsione dell'immagine causata dall'inclinazione del proiettore.

ULTERIORI INFORMAZIONI







Tasto		Codice di personalizzazione		Codice dati	Definizione stampigliatura tasto	Descrizione
		Byte 1	Byte 2	Byte 3		
Proporzioni		32	CD	64	Proporzioni	Premere per cambiare il rapporto proporzioni di un'immagine visualizzata.
3D		32	CD	89	3D	Selezionare manualmente una modalità 3D corrispondente al contenuto 3D.
Volume +		32	CD	09	Volume +	Regolare per aumentare il volume.
Quattro tasti direzionali		32	CD	11	▲	Usare ▲, ◀, ▶ o ▼ per selezionare le voci o per eseguire le regolazioni delle selezioni.
		32	CD	10	◀	
		32	CD	12	▶	
		32	CD	14	▼	
Sorgente		32	CD	18	Sorgente	Premere "Sorgente" per selezionare un segnale di ingresso.
Tasto Applica		32	CD	0F		Conferma la selezione della voce.
Re-sync		32	CD	04	Re-sync	Sincronizza automaticamente il proiettore sulla sorgente di ingresso.
Volume -		32	CD	0C	Volume -	Regolare per abbassare il volume.
Menù		32	CD	0E	Menù	Visualizza i menu OSD (On Screen Display) del proiettore.
HDMI 1		32	CD	16	HDMI1	Premere "HDMI1" per scegliere la sorgente dal connettore HDMI 1 / MHL.
HDMI 2		32	CD	30	HDMI2	Premere "HDMI2" per scegliere la sorgente dal connettore HDMI 2.
VGA 1		32	CD	1B	VGA1	Premere "VGA1" per scegliere l'origine del connettore VGA In.
VGA 2		32	CD	1E	VGA2	Nessuna funzione
Video		32	CD	1C	Video	Nessuna funzione
YPbPr		32	CD	17	YPbPr	Nessuna funzione

ULTERIORI INFORMAZIONI

Risoluzione dei problemi

Controllare le informazioni che seguono se si riscontrano problemi con il proiettore. Se il problema persiste, mettersi in contatto con il rivenditore locale oppure con il Centro assistenza.

Problemi d'immagine

-  *Sullo schermo non appare alcuna immagine.*
- Assicurarsi che i cavi e l'alimentazione siano collegati in modo appropriato, come descritto nella sezione "Installazione".
 - Assicurarsi che i pin dei connettori non siano piegati o rotti.
 - Assicurarsi che la funzione "Esclusione" non sia stata attivata.
-  *L'immagine è sfuocata*
- Girare la ghiera di messa a fuoco in senso orario o antiorario finché l'immagine non è nitida e leggibile. (Vedere a pagina 18).
 - Accertarsi che la schermata di proiezione sia entro le distanze necessarie dal proiettore. (Fare riferimento alle pagine 57-58).
-  *L'immagine è allungata quando si visualizza un DVD 16:9*
- Quando si eseguono DVD anamorfi ci o DVD 16:9, il proiettore mostrerà l'immagine migliore con formato 16:9 sul lato del proiettore.
 - Se si eseguono DVD di formato LBX (Letterbox), impostare il formato su LBX nell'OSD del proiettore.
 - Se si eseguono DVD di formato 4:3, impostare il formato su 4:3 nell'OSD del proiettore.
 - Impostare il formato di visualizzazione del lettore DVD sul rapporto proporzioni 16:9 (widescreen).
-  *L'immagine è troppo grande o troppo piccola*
- Girare la leva di zoom in senso orario o antiorario per aumentare o diminuire le dimensioni delle immagini proiettate. (Vedere a pagina 18).
 - Avvicinare o allontanare il proiettore dallo schermo.
 - Premere "Menu" sul pannello del proiettore, andare su "DISPLAY → Proporzioni". Provare le varie impostazioni.
-  *L'immagine ha i lati inclinati:*
- Se possibile, ricollocare il proiettore così che si trovi al centro dello schermo e sotto la parte inferiore dello schermo.
-  *L'immagine è invertita*
- Selezione "Imposta → Proiezione" dal menu OSD e regolare la direzione di proiezione.

ULTERIORI INFORMAZIONI

Altri problemi

-  *Il proiettore non risponde ad alcun comando*
- Se possibile, spegnere il proiettore e scollegare il cavo d'alimentazione, attendere almeno 20 secondi prima di ricollegare l'alimentazione.

Problemi del telecomando

-  *Se il telecomando non funziona*
- Verificare che l'angolo operativo del telecomando si trovi tra $\pm 30^\circ$ rispetto al ricevitore IR del proiettore.
 - Assicurarsi che non ci siano ostruzioni tra il telecomando ed il proiettore. Portarsi a 12 m dal proiettore.
 - Assicurarsi che le batterie siano inserite in modo corretto.
 - Sostituire le batterie se sono scariche.

ULTERIORI INFORMAZIONI

Indicatore di avviso

Quando si accendono o lampeggiano gli indicatori di avviso (vedere di seguito), il proiettore si spegne automaticamente:

- Il LED “Lampada” si accende in rosso e l’indicatore di “Alimentazione” lampeggia in rosso.
- Il LED “Temperatura” si accende in rosso e l’indicatore di “Alimentazione” lampeggia in rosso. Indica che il proiettore è surriscaldato. In condizioni normali, il proiettore può essere riacceso.
- Il LED “Temperatura” lampeggia in rosso e l’indicatore di “Alimentazione” lampeggia in rosso.

Scollegare il cavo di alimentazione dal proiettore, attendere 30 secondi e provare di nuovo. Se l’indicatore di avviso si accende o lampeggia, contattare il più vicino centro di assistenza.

Messaggi dei LED

Messaggio	LED alimentazione		LED Temperatura	LED lampada
	(Rosso)	(Blu)	(Rosso)	(Rosso)
Stato di Standby (Input da cavo di alimentazione)	Luce accesa			
Accensione (riscaldamento)		Lampeggiante (0,5 secondi spento / 0,5 secondi acceso)		
Accensione del proiettore e della lampada		Luce accesa		
Spegnimento (raffreddamento)		Lampeggiante (0,5 secondi spento / 0,5 secondi acceso). Torna alla luce fissa rossa quando si spegne la ventolina.		
Sommario (100 secondi.)		Lampeggiante (0,25 secondi spento / 0,25 secondi acceso)		
Errore (guasto lampada)	Lampeggiante			Luce accesa
Errore (Guasto ventola)	Lampeggiante		Lampeggiante	
Errore (Surriscaldamento)	Lampeggiante		Luce accesa	

- Spegnimento:

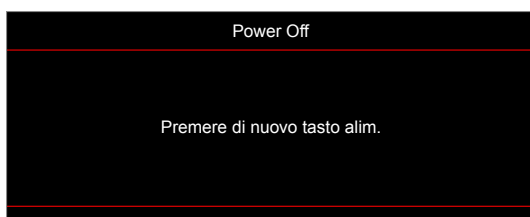

- Allarme temperatura:

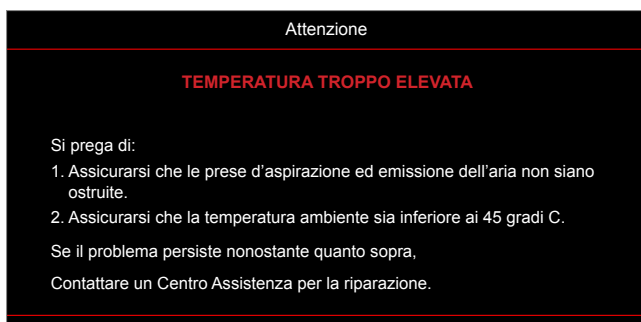

ULTERIORI INFORMAZIONI

Specifiche

Ottica	Descrizione
Risoluzione massima	1080p
Risoluzione nativa	<ul style="list-style-type: none">• 1080p• WXGA
Obiettivo	Zoom manuale e messa a fuoco manuale
Dimensioni immagine (diagonale)	<ul style="list-style-type: none">• 1080p: 28,3"~374" (con ottimizzazione a 82")• WXGA: 30,1"~301" (con ottimizzazione a 60")
Distanza di proiezione	<ul style="list-style-type: none">• 1080p: 1,0 m ~ 10 m (con ottimizzazione a 2,14 m)• WXGA: 1,0 m ~ 7,7 m (con ottimizzazione a 2,14 m)

Elettricità	Descrizione
Ingressi	<ul style="list-style-type: none">• HDMI 1.4a• HDMI 2.0b / MHL 2.2• VGA In• Audio In 3,5 mm• USB Tipo A per alimentazione USB 5 V/1,5 A
Uscite	<ul style="list-style-type: none">• Audio Out 3,5 mm
Controllo	<ul style="list-style-type: none">• Micro USB• RS-232• RJ-45 (supporto controllo da web)
Riproduzione dei colori	1073,4 milioni di colori
Frequenza di scansione	<ul style="list-style-type: none">• Frequenza di scansione orizzontale: 15,375~91,146 KHz• Frequenza di scansione verticale: 50~85 Hz (120 Hz per proiettore con funzione 3D)
Diffusore integrato	Sì, 10 W
Requisiti di alimentazione	100 - 240 V ±10%, CA 50/60 Hz
Corrente di ingresso	3,0A

Meccanica	Descrizione
Orientamento dell'installazione	Frontale, Posteriore, Soffitto, Posteriore-In alto
Dimensioni	<ul style="list-style-type: none">• 337mm (L) x 265mm (P) x 108mm (A) (senza piedini)• 337mm (L) x 265mm (P) x 122,5mm (A) (con piedini)
Peso	<5,0kg
Condizioni ambientali	In funzione a 5~40°C, dal 10% all'85% di umidità (senza condensa)

Nota: Tutte le specifiche sono soggette a modifiche senza preavviso.



ULTERIORI INFORMAZIONI

Sedi dell'azienda Optoma

Mettersi in contatto con la filiale per assistenza e supporto.



Stati Uniti

47697 Westinghouse Drive,
Fremont, CA 94539, USA
www.optomausa.com

 888-289-6786
 510-897-8601
 services@optoma.com



Canada

47697 Westinghouse Drive,
Fremont, CA 94539, USA
www.optomausa.com

 888-289-6786
 510-897-8601
 services@optoma.com

America latina

47697 Westinghouse Drive,
Fremont, CA 94539, USA
www.optomausa.com

 888-289-6786
 510-897-8601
 services@optoma.com



Europa

Unit 1, Network 41, Bourne End Mills
Hemel Hempstead, Herts,
HP1 2UJ, United Kingdom
www.optoma.eu
Tel assistenza: +44 (0)1923 691865

 +44 (0) 1923 691 800
 +44 (0) 1923 691 888
 service@tsc-europe.com



Benelux BV

Randstad 22-123
1316 BW Almere
The Netherlands
www.optoma.nl

 +31 (0) 36 820 0252
 +31 (0) 36 548 9052



Francia

Bâtiment E
81-83 avenue Edouard Vaillant
92100 Boulogne Billancourt, France

 +33 1 41 46 12 20
 +33 1 41 46 94 35
 savoptoma@optoma.fr



Spagna

C/ José Hierro, 36 Of. 1C
28522 Rivas VaciaMadrid,
Spain

 +34 91 499 06 06
 +34 91 670 08 32



Germania

Wiesenstrasse 21 W
D40549 Düsseldorf,
Germany

 +49 (0) 211 506 6670
 +49 (0) 211 506 66799
 info@optoma.de

Scandinavia



Lerpeveien 25
3040 Drammen
Norway

 +47 32 98 89 90
 +47 32 98 89 99
 info@optoma.no

PO.BOX 9515
3038 Drammen
Norway

Corea

WOOMI TECH.CO.,LTD.
4F, Minu Bldg.33-14, Kangnam-Ku,
Seoul, 135-815, KOREA
korea.optoma.com

 +82+2+34430004
 +82+2+34430005



Giappone

東京都足立区綾瀬3-25-18
株式会社オーエス
コンタクトセンター: 0120-380-495

 info@os-worldwide.com
www.os-worldwide.com



Taiwan

12F., No.213, Sec. 3, Beixin Rd.,
Xindian Dist., New Taipei City 231,
Taiwan, R.O.C.
www.optoma.com.tw

 +886-2-8911-8600
 +886-2-8911-6550
 services@optoma.com.tw
asia.optoma.com



Hong Kong

Unit A, 27/F Dragon Centre,
79 Wing Hong Street,
Cheung Sha Wan,
Kowloon, Hong Kong

 +852-2396-8968
 +852-2370-1222
www.optoma.com.hk

Cina

5F, No. 1205, Kaixuan Rd.,
Changning District
Shanghai, 200052, China

 +86-21-62947376
 +86-21-62947375
www.optoma.com.cn

